

Mastertech
7050

型式名 7050

クローラクレーン

最大定格総荷重50t×3.8m

| | |
|--|----|
| 主要諸元・アタッチメント装備品 | 1 |
| Crawler Crane クローラクレーン | 2 |
| ■外形寸法・作動範囲 | 2 |
| ■ブームおよびジブ構成 | 3 |
| ■定格総荷重 | 5 |
| ●ブーム定格総荷重表 | 5 |
| ●補助シーブ定格総荷重表(主フックなし) | 6 |
| ●補助シーブ定格総荷重表(19ton主フック装着) | 6 |
| ●補助シーブ定格総荷重表(32ton主フック装着) | 7 |
| ●補助シーブ定格総荷重表(50ton主フック装着) | 7 |
| ●ジブ定格総荷重表(主フックなし/ジブ取り付け角度10°) | 8 |
| ●ジブ定格総荷重表(主フックなし/ジブ取り付け角度30°) | 9 |
| ●ジブ定格総荷重表(19tonまたは32ton主フック装着/ジブ取り付け角度10°) .. | 9 |
| ●ジブ定格総荷重表(19tonまたは32ton主フック装着/ジブ取り付け角度30°) .. | 9 |
| Clamshell/Vibro-Hammer クラムセル/バイブロ | 11 |
| Luffing Tower ラフティングタワー | 12 |
| ■外形寸法 | 12 |
| ■タワーおよびタワージブ構成 | 13 |
| ■作動範囲/定格総荷重 | 15 |
| ●タワー長さ21.0m | 15 |
| ●タワー長さ24.1m | 16 |
| ●タワー長さ27.1m | 17 |
| ●タワー長さ30.2m | 18 |
| ●タワー長さ33.2m | 19 |
| ●タワー長さ36.3m | 20 |
| ●タワー長さ39.3m | 21 |
| 標準装備品・オプション装備品 | 22 |

■主要諸元

| 項目 | 仕様 | クローラ クレーン | ラフティング タワー |
|---|---------------------------|-------------------------------|---------------|
| 最大つり上げ能力 | ton×m | 50×3.8 | 12×10.0 |
| ブーム(タワー)長さ | m | 9.1~51.8 | 21.0~39.3 |
| ジブ(タワージブ)長さ | m | 6.1~15.2 | 16.8~29.0 |
| 最大ブーム(タワー)+ジブ(タワージブ)長さ | m | 42.7+15.2 | 39.3+29.0 |
| 速 ロ ー プ 度 ブ | 主巻 巻上/巻下 | m/min | *100/70/50/35 |
| | 補巻(タワージブ) 巻上/巻下 | m/min | *100/70/50/35 |
| | ブーム(タワー) 巻上/巻下 | m/min | *65 |
| 旋回速度 | min ⁻¹ (rpm) | 3.7(3.7) | |
| 走行速度 | km/h | *2.2/1.4 | |
| 作業時質量 | ton | 52.6 | 56.4 |
| 接地圧 | kPa(kgf/cm ²) | 67(0.68) | 72(0.73) |
| 登坂能力(tanθ) | %(度) | 40(21.8) | — |
| 最大ラインプル/定格ラインプル | kN(tf) | 167/64.7(17/6.6) | — |
| シ ェ ン ン | 名称 | 三菱6D16-TE1 | |
| | 定格出力 | kW/min ⁻¹ {PS/rpm} | |
| ロ ウ ー イ ン グ フ ィ ャ | 主巻 | mm | φ22 |
| | 補巻(タワージブ) | mm | φ22 |
| | ブーム(タワー) | mm | φ16 |

各ロープ速度はドラム1層目での値です。*印の速度は軽負荷の時の値であり、負荷により速度の変動があります。単位は国際単位系のSI単位表示で、{ }内は従来表示です。

■フック巻上限界

(単位:mm)

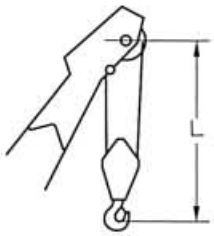

| 使用フック | L |
|----------|-------|
| 50tonフック | 3,690 |
| 32tonフック | 3,640 |
| 19tonフック | 3,560 |

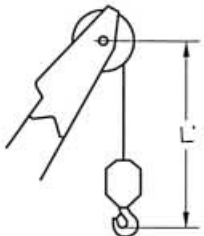

| 使用フック | L |
|--------------|-------|
| 6.6tonボールフック | 3,900 |
| 6.6ton軽量フック | 3,920 |

■フロントアタッチメント装備品 (クローラクレーン/ラフティングタワー)

| 装備品 | クローラ クレーン | ラフティング タワー |
|--------------------------|--------------|---------------|
| 5.1m下部ブーム(共用) | | ○ |
| 4.0m上部ブーム | ○ | — |
| 3.0m中間ブーム(共用) | △ | ○ |
| 6.1m中間ブーム(共用) | △ | ○ |
| 9.1m中間ブーム(共用) | △ | ○ |
| 3.0mタワー用中間ブーム(スプレッド受台付) | △兼用可 | ○ |
| 3.0m下部ジブ | △ | — |
| 3.0m上部ジブ | △ | — |
| 3.0m中間ジブ | △ | — |
| 6.1m中間ジブ | △ | — |
| タワーキャップ | — | ○ |
| 4.6m下部タワージブ | — | ○ |
| 3.0m上部タワージブ | — | ○ |
| 3.0m中間タワージブ | — | ○ |
| 6.1m中間タワージブ | — | ○ |
| 50tonフック(4枚シーブ) | ○ | — |
| 32tonフック(2枚シーブ) | △ | — |
| 19tonフック(1枚シーブ) | △ | ○ |
| 6.6tonボールフック | | △ |
| 6.6ton軽量フック(自重60kg) | △ | — |
| 補助シーブ | △ | — |
| 主巻ワイヤロープ(φ22×175m) | ○ | — |
| 補巻ワイヤロープ(φ22×120m) | △ | — |
| ブーム起伏ワイヤロープ(φ16×135m) | ○ | — |
| タワー主巻ワイヤロープ(φ22×220m) | — | ○ |
| タワージブ起伏ワイヤロープ(φ22×165m) | — | ○ |
| タワーブーム起伏ワイヤロープ(φ16×155m) | — | ○ |
| 自立用敷板 | — | △ |
| 下部ブームサイドステップ | | ○ |
| 中間ブームサイドステップ | | △ |
| 警報付風速計 | | △ |
| ブーム背面足場 | | △ |
| ブーム上面手摺(スタンションバー) | | △ |
| 上部スプレッド自動格納装置 | ○ | — |
| ステイフットブラケット | △ | — |
| 継ぎ板 | △ | — |
| 上部ブーム腹面保護材 | △ | — |
| クラムセル専用ガイケーブル | △ | — |

○印は標準仕様、△印はオプション設定を示します。



クローラークレーン

rawler Crane 外形寸法・作動範囲

■全体図(単位:mm)

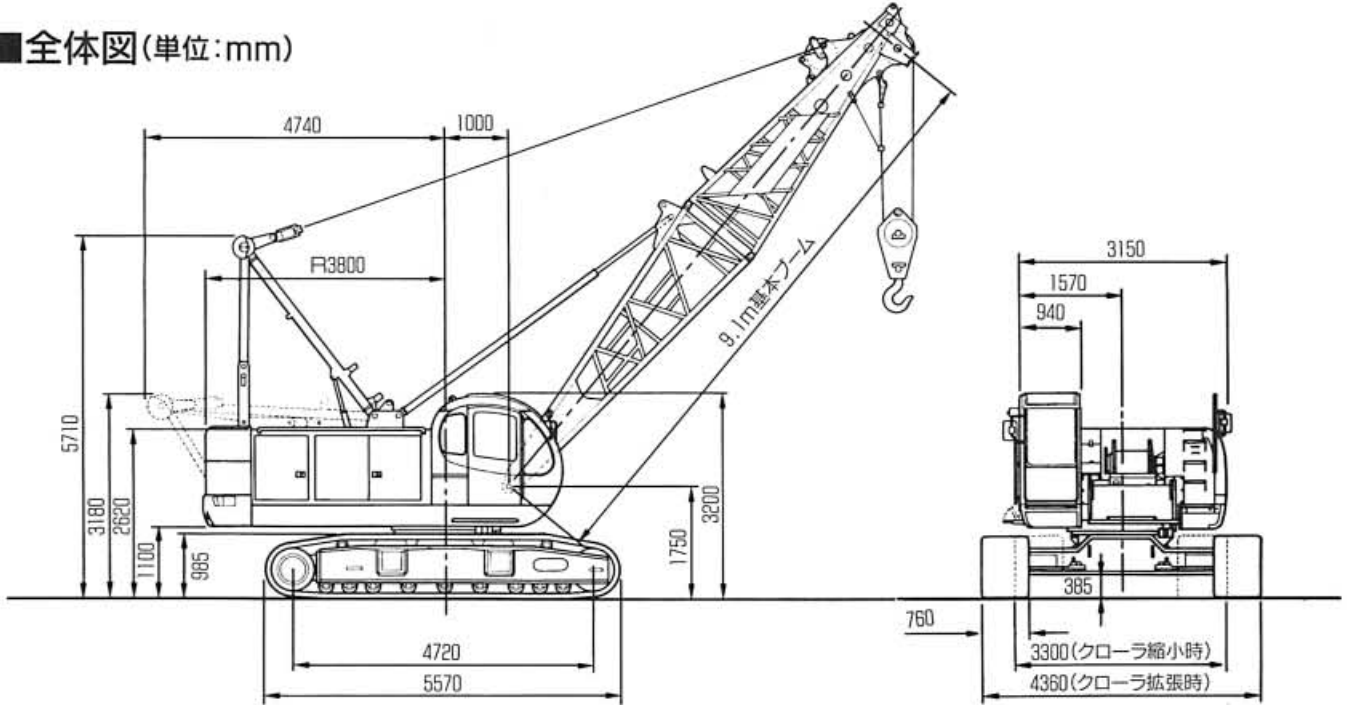

■作動範囲図

●主ブーム

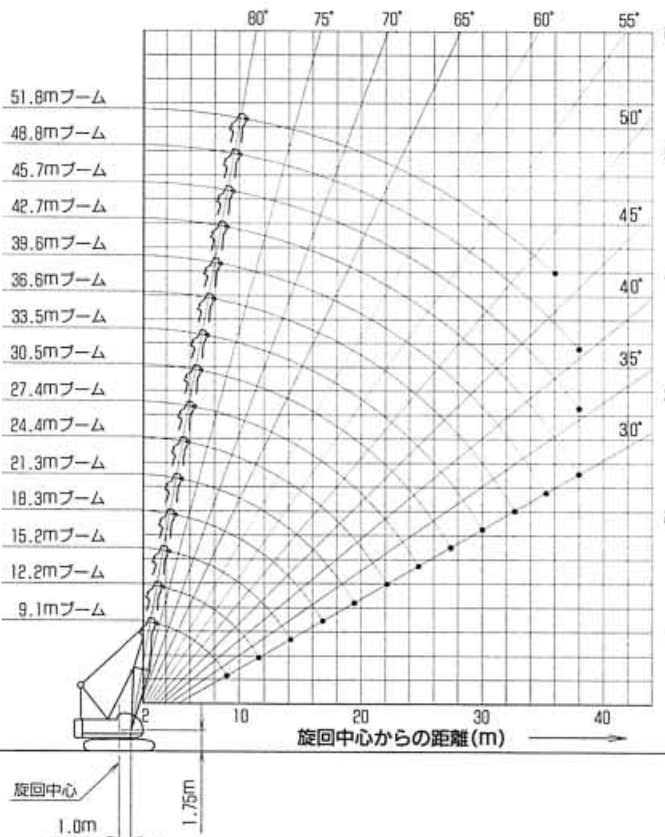

●ジブ装着 (取付角度10°/30°)

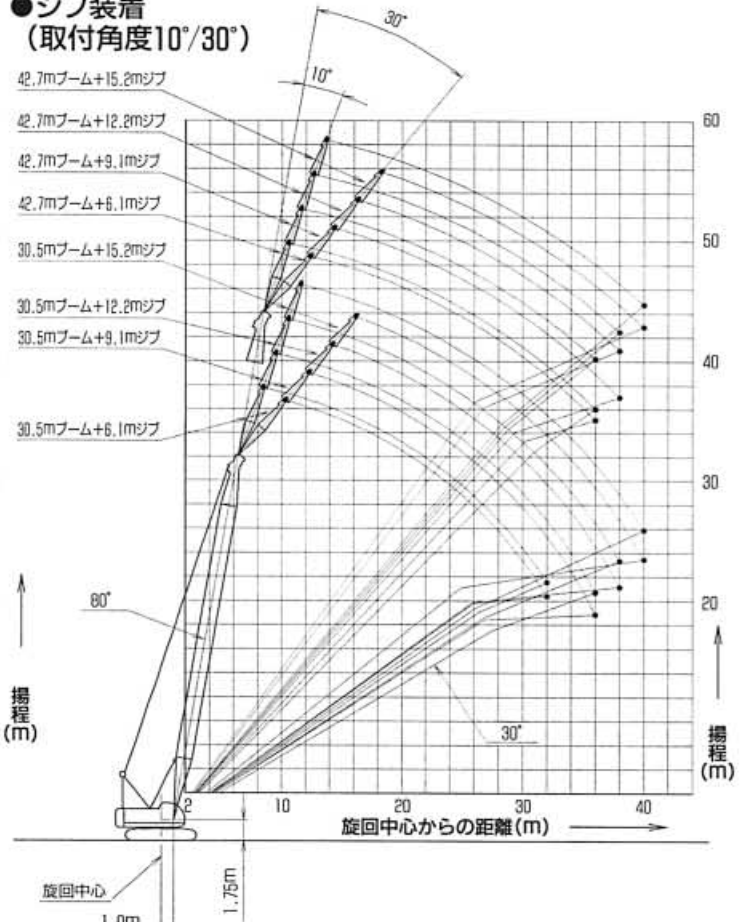





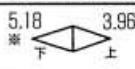
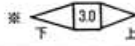

Crawler Crane

ブーム およびジブ構成

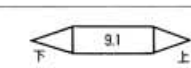
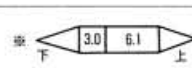
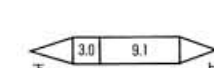
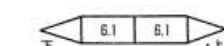
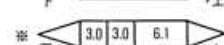
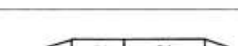
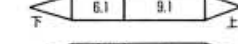
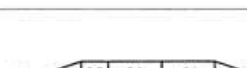
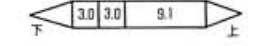
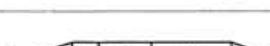
ブーム構成

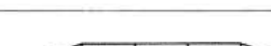
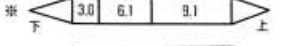
- ① △印はラグ付中間ブームを示します。
- ② ◁印はラグ付中間ブームでジブ使用時のガイドライン取付位置を示します。
- ③ ※印は各ブーム長さ以下の構成が可能となる標準ブーム構成を示します。
- ④ 下記の場合は6.1mまたは9.1mラグ付中間ブームが1本必要です。
 - 1) ジブ付の場合。
 - 2) 39.6m以上のブームで補助クレーンを使用せずに自力組立する場合。
- ⑤ 使用するガイドラインの径はφ30mmです。

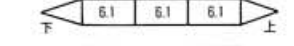
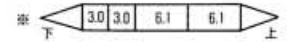
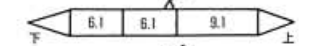
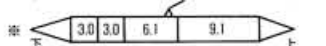
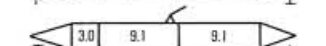
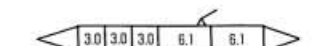
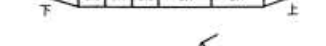
| ブーム長さ m(ft.) | ブーム構成 | |
|-----------------|---|--|
| | (3.0m+6.1m+9.1m)中間ブーム構成 | (3.0m+6.1m)中間ブーム構成 |
| 9.1(30) |  | |
| 12.2(40) |  | |
| 15.2(50) |   | |
| 18.3(60) |  |  |
| 21.3(70) |  |   |
| 24.4(80) |   |  |
| 27.4(90) |   |   |
| 30.5(100) |    |   |
| 33.5(110) |    |   |

| | | |
|-----------|--|--|
| 36.6(120) | | |
| 39.6(130) | | |
| 42.7(140) | | |
| 45.7(150) | | |
| 48.8(160) | | |
| 51.8(170) | | |

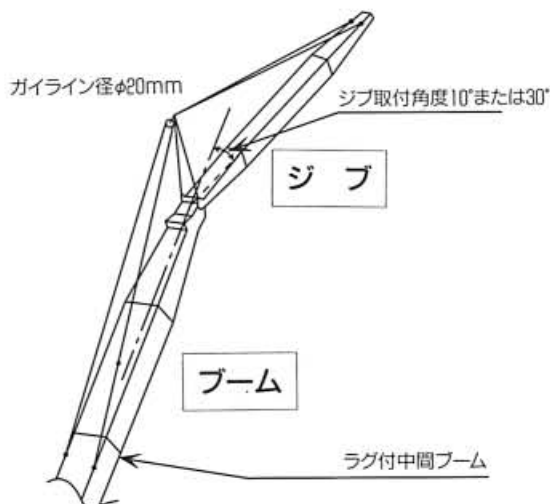

ジブ構成

- ジブが装着可能なブーム長さは30.5m(100)～42.7m(140)です。
- ジブの装着には6.1mまたは9.1mラグ付中間ブームが各1本必要です。

| 構成要素 | | ジブ長さm(ft.) | | | |
|------|--------------|-------------|-------------|--------------|--------------|
| | | 6.1 (20) | 9.1 (30) | 12.2 (40) | 15.2 (50) |
| 構成ジブ | 下部ジブ3.0m(10) | 1 | 1 | 1 | 1 |
| | 上部ジブ3.0m(10) | 1 | 1 | 1 | 1 |
| | 中間ジブ3.0m(10) | | 1 | | 1 |
| | 中間ジブ6.1m(20) | | | 1 | 1 |

Crawler Crane

定格総荷重

注

- 作業半径とはクレーン旋回中心よりつり上げ荷重の重心までの水平距離を意味します。
- 定格総荷重は水平堅土上における転倒荷重の78%以内で、フックブロック、玉掛用ワイヤロープ等のつり具の質量を含んだ値です。
- 定格総荷重をつる場合にも風の影響、地盤の状態、作業速度その他安全作業に有害な状況がある時は、オペレータは荷重の軽減、作業速度を遅くするなど状況に応じた判断をする責任があります。
- 表中の空欄の箇所では作業を行うことはできません。
- クレーン作業中はガントリを最高位置に立ててください。
- すべてのブーム長さにおける中間ブームの構成は、「ブーム構成」および「ジブ構成」(P3, 4)の指示を厳守してください。
- ブームにジブまたは補助シーブを取り付けたままで主フックを使用する場合の定格総荷重は、ブーム定格総荷重からジブの長さおよび補助シーブに応じて次の値(ジブまたは補助シーブ用フックの質量を含む)を差し引いてください。ただし最小定格総荷重は1.1tonとします。

- ジブを装着できるブーム長さは30.5m(100)~42.7m(140)です。ジブを装着する場合にはラグ付中間ブームが必要です。
- 補助シーブを装着できるブーム長さは9.1m(30)~48.8m(160)です。
- 巻上ロープ巻掛本数に対する最大巻上荷重とフックの質量は下表のとおりです。

| フック呼称 | 50ton | 32ton | 19ton | 6.6ton (ボールフック) |
|-----------------|---------|---------|---------|--------------------|
| 最大巻上荷重 (ton) | 1本掛 | 6.6 | 6.6 | 6.6 |
| | 2本掛 | 13.2 | 13.2 | |
| | 3本掛 | 19.8 | 19.8 | |
| | 4本掛 | 26.4 | 26.4 | |
| | 5本掛 | 33.0 | 32.0 | |
| | 6本掛 | 39.6 | | |
| | 7本掛 | 46.2 | | |
| | 8本掛 | 50.0 | | |
| フック質量 | 0.65ton | 0.50ton | 0.40ton | 0.16ton |

- ⚠ 操作ミスなどによる吊り荷の落下を防ぐため、クレーン作業では自由降下(フリーフォール)作業は行わないでください。

| ジブ長さ m(ft.) | 6.1(20) | 9.1(30) | 12.2(40) | 15.2(50) | 補助シーブ |
|-------------|---------|---------|----------|----------|-------|
| 差し引く値 ton | 1.1 | 1.4 | 1.6 | 1.9 | 0.46 |

実際につり上げ得る荷重は、上記により求めた定格総荷重からさらに[主フック+玉掛用ワイヤロープ等のつり具]の質量を差し引いた値になります。

■主ブーム定格総荷重表

(単位:ton)

| 作業半径m | ブーム長さ m(ft.) | | | | | | | | | | | | | | |
|-------|-----------------|--------------|--------------|--------------|--------------|--------------|--------------|---------------|---------------|---------------|---------------|---------------|---------------|---------------|---------------|
| | 9.1 (30) | 12.2 (40) | 15.2 (50) | 18.3 (60) | 21.3 (70) | 24.4 (80) | 27.4 (90) | 30.5 (100) | 33.5 (110) | 36.6 (120) | 39.6 (130) | 42.7 (140) | 45.7 (150) | 48.8 (160) | 51.8 (170) |
| 3.5 | 3.5m/50.0 | 3.5m/50.0 | | | | | | | | | | | | | |
| 3.8 | 50.0 | 50.0 | | | | | | | | | | | | | |
| 4.0 | 49.0 | 48.9 | 4.0m/48.8 | 4.5m/41.8 | | | | | | | | | | | |
| 5.0 | 35.1 | 35.0 | 35.0 | 34.9 | 5.0m/34.8 | 5.6m/29.7 | | | | | | | | | |
| 6.0 | 26.4 | 26.4 | 26.3 | 26.3 | 26.2 | 26.2 | 6.1m/26.0 | 6.6m/23.0 | | | | | | | |
| 7.0 | 21.1 | 21.0 | 21.0 | 20.9 | 20.9 | 20.8 | 20.8 | 20.7 | 7.2m/19.8 | 7.7m/18.0 | | | | | |
| 8.0 | 17.5 | 17.5 | 17.4 | 17.4 | 17.3 | 17.3 | 17.2 | 17.2 | 17.1 | 17.1 | 8.2m/16.9 | 8.7m/15.3 | | | |
| 9.0 | 14.9 | 14.9 | 14.8 | 14.8 | 14.7 | 14.7 | 14.6 | 14.6 | 14.5 | 14.5 | 14.4 | 14.4 | 9.3m/13.2 | 9.8m/13.2 | |
| 10.0 | 9.1m/14.7 | 13.0 | 12.9 | 12.9 | 12.8 | 12.8 | 12.7 | 12.7 | 12.6 | 12.6 | 12.5 | 12.5 | 12.4 | 12.4 | 10.3m/11.5 |
| 12.0 | | 11.7m/10.5 | 10.1 | 10.1 | 10.0 | 10.0 | 9.9 | 9.9 | 9.8 | 9.8 | 9.7 | 9.7 | 9.6 | 9.6 | 9.5 |
| 14.0 | | | 8.3 | 8.3 | 8.2 | 8.2 | 8.1 | 8.1 | 8.0 | 8.0 | 7.9 | 7.9 | 7.8 | 7.8 | 7.7 |
| 16.0 | | | 14.4m/8.0 | 7.0 | 6.8 | 6.8 | 6.7 | 6.7 | 6.6 | 6.6 | 6.5 | 6.5 | 6.4 | 6.4 | 6.3 |
| 18.0 | | | | 17.0m/6.4 | 5.9 | 5.8 | 5.7 | 5.7 | 5.6 | 5.6 | 5.5 | 5.4 | 5.4 | 5.3 | 5.2 |
| 20.0 | | | | | 19.7m/5.2 | 5.0 | 4.9 | 4.9 | 4.9 | 4.8 | 4.8 | 4.6 | 4.5 | 4.4 | 4.3 |
| 22.0 | | | | | | 4.4 | 4.3 | 4.2 | 4.1 | 4.1 | 4.0 | 3.9 | 3.9 | 3.8 | 3.6 |
| 24.0 | | | | | | 22.3m/4.3 | 3.8 | 3.7 | 3.6 | 3.6 | 3.5 | 3.4 | 3.3 | 3.2 | 3.1 |
| 26.0 | | | | | | | 24.9m/3.6 | 3.2 | 3.2 | 3.1 | 3.0 | 2.9 | 2.8 | 2.8 | 2.6 |
| 28.0 | | | | | | | | 27.6m/2.9 | 2.8 | 2.8 | 2.6 | 2.5 | 2.5 | 2.3 | 2.2 |
| 30.0 | | | | | | | | | 2.5 | 2.4 | 2.3 | 2.2 | 2.1 | 2.0 | 1.8 |
| 32.0 | | | | | | | | | 30.2m/2.5 | 2.2 | 2.0 | 1.9 | 1.8 | 1.6 | 1.5 |
| 34.0 | | | | | | | | | | 32.9m/2.1 | 1.7 | 1.6 | 1.5 | 1.3 | 34.0m/1.2 |
| 36.0 | | | | | | | | | | | 35.5m/1.5 | 1.3 | 1.2 | 36.0m/1.1 | |
| 38.0 | | | | | | | | | | | | 38.0m/1.1 | 37.0m/1.1 | | |

*実際につり上げ得る荷重は、定格総荷重から[主フック+玉掛用ワイヤロープ等のつり具]の質量を差し引いた値になります。

■補助シーブ定格総荷重表(主フックなし)

(単位:ton)

| 作業半径m ブーム長さ m(ft) | 9.1 (30) | 12.2 (40) | 15.2 (50) | 18.3 (60) | 21.3 (70) | 24.4 (80) | 27.4 (90) | 30.5 (100) | 33.5 (110) | 36.6 (120) | 39.6 (130) | 42.7 (140) | 45.7 (150) | 48.8 (160) |
|-------------------------|-------------|--------------|--------------|--------------|--------------|--------------|--------------|---------------|---------------|---------------|---------------|---------------|---------------|---------------|
| 3.7 | 3.7m/6.6 | | | | | | | | | | | | | |
| 4.0 | 6.6 | 4.2m/6.6 | 4.8m/6.6 | | | | | | | | | | | |
| 5.0 | 6.6 | 6.6 | 6.6 | 5.3m/6.6 | 5.8m/6.6 | | | | | | | | | |
| 6.0 | 6.6 | 6.6 | 6.6 | 6.6 | 6.6 | 6.4m/6.6 | 6.9m/6.6 | | | | | | | |
| 7.0 | 6.6 | 6.6 | 6.6 | 6.6 | 6.6 | 6.6 | 6.6 | 7.4m/6.6 | 7.9m/6.6 | | | | | |
| 8.0 | 6.6 | 6.6 | 6.6 | 6.6 | 6.6 | 6.6 | 6.6 | 6.6 | 6.6 | 8.5m/6.6 | | | | |
| 9.0 | 6.6 | 6.6 | 6.6 | 6.6 | 6.6 | 6.6 | 6.6 | 6.6 | 6.6 | 6.6 | 9.0m/6.6 | 9.5m/6.6 | | |
| 10.0 | 10.0m/6.6 | 6.6 | 6.6 | 6.6 | 6.6 | 6.6 | 6.6 | 6.6 | 6.6 | 6.6 | 6.6 | 6.6 | 10.1m/6.6 | 10.6m/6.6 |
| 12.0 | | 6.6 | 6.6 | 6.6 | 6.6 | 6.6 | 6.6 | 6.6 | 6.6 | 6.6 | 6.6 | 6.6 | 6.6 | 6.6 |
| 14.0 | | 12.6m/6.6 | 6.6 | 6.6 | 6.6 | 6.6 | 6.6 | 6.6 | 6.6 | 6.6 | 6.6 | 6.6 | 6.6 | 6.6 |
| 16.0 | | | 15.2m/6.6 | 6.6 | 6.6 | 6.6 | 6.6 | 6.6 | 6.5 | 6.5 | 6.4 | 6.4 | 6.3 | 6.3 |
| 18.0 | | | | 17.9m/6.0 | 5.8 | 5.7 | 5.6 | 5.6 | 5.5 | 5.5 | 5.4 | 5.3 | 5.3 | 5.2 |
| 20.0 | | | | | 5.1 | 4.9 | 4.8 | 4.8 | 4.8 | 4.7 | 4.7 | 4.5 | 4.4 | 4.3 |
| 22.0 | | | | | 20.5m/5.0 | 4.3 | 4.2 | 4.1 | 4.0 | 4.0 | 3.9 | 3.8 | 3.8 | 3.7 |
| 24.0 | | | | | | 23.2m/4.1 | 3.7 | 3.6 | 3.5 | 3.5 | 3.4 | 3.3 | 3.2 | 3.1 |
| 26.0 | | | | | | | 25.8m/3.3 | 3.1 | 3.1 | 3.0 | 2.9 | 2.8 | 2.7 | 2.7 |
| 28.0 | | | | | | | | 2.8 | 2.7 | 2.7 | 2.5 | 2.4 | 2.4 | 2.2 |
| 30.0 | | | | | | | | 28.5m/2.7 | 2.4 | 2.3 | 2.2 | 2.1 | 2.0 | 1.9 |
| 32.0 | | | | | | | | | 31.1m/2.2 | 2.1 | 1.9 | 1.8 | 1.7 | 1.5 |
| 34.0 | | | | | | | | | | 33.8m/1.8 | 1.6 | 1.5 | 1.4 | 1.2 |
| 36.0 | | | | | | | | | | | 36.0m/1.4 | 36.0m/1.2 | 36.0m/1.1 | 35.0m/1.1 |

*実際につり上げ得る荷重は、定格総荷重から[補フック+玉掛用ワイヤロープ等のつり具]の質量を差し引いた値になります。

■補助シーブ定格総荷重表(19ton主フック装着)

(単位:ton)

| 作業半径m ブーム長さ m(ft) | 9.1 (30) | 12.2 (40) | 15.2 (50) | 18.3 (60) | 21.3 (70) | 24.4 (80) | 27.4 (90) | 30.5 (100) | 33.5 (110) | 36.6 (120) | 39.6 (130) | 42.7 (140) | 45.7 (150) | 48.8 (160) |
|-------------------------|-------------|--------------|--------------|--------------|--------------|--------------|--------------|---------------|---------------|---------------|---------------|---------------|---------------|---------------|
| 3.7 | 3.7m/6.6 | | | | | | | | | | | | | |
| 4.0 | 6.6 | 4.2m/6.6 | 4.8m/6.6 | | | | | | | | | | | |
| 5.0 | 6.6 | 6.6 | 6.6 | 5.3m/6.6 | 5.8m/6.6 | | | | | | | | | |
| 6.0 | 6.6 | 6.6 | 6.6 | 6.6 | 6.6 | 6.4m/6.6 | 6.9m/6.6 | | | | | | | |
| 7.0 | 6.6 | 6.6 | 6.6 | 6.6 | 6.6 | 6.6 | 6.6 | 7.4m/6.6 | 7.9m/6.6 | | | | | |
| 8.0 | 6.6 | 6.6 | 6.6 | 6.6 | 6.6 | 6.6 | 6.6 | 6.6 | 6.6 | 8.5m/6.6 | | | | |
| 9.0 | 6.6 | 6.6 | 6.6 | 6.6 | 6.6 | 6.6 | 6.6 | 6.6 | 6.6 | 6.6 | 9.0m/6.6 | 9.5m/6.6 | | |
| 10.0 | 10.0m/6.6 | 6.6 | 6.6 | 6.6 | 6.6 | 6.6 | 6.6 | 6.6 | 6.6 | 6.6 | 6.6 | 6.6 | 10.1m/6.6 | 10.6m/6.6 |
| 12.0 | | 6.6 | 6.6 | 6.6 | 6.6 | 6.6 | 6.6 | 6.6 | 6.6 | 6.6 | 6.6 | 6.6 | 6.6 | 6.6 |
| 14.0 | | 12.6m/6.6 | 6.6 | 6.6 | 6.6 | 6.6 | 6.6 | 6.6 | 6.6 | 6.6 | 6.6 | 6.6 | 6.6 | 6.6 |
| 16.0 | | | 15.2m/6.6 | 6.5 | 6.3 | 6.3 | 6.2 | 6.2 | 6.1 | 6.1 | 6.0 | 6.0 | 5.9 | 5.9 |
| 18.0 | | | | 17.9m/5.6 | 5.4 | 5.3 | 5.2 | 5.2 | 5.1 | 5.1 | 5.0 | 4.9 | 4.9 | 4.8 |
| 20.0 | | | | | 4.7 | 4.5 | 4.4 | 4.4 | 4.4 | 4.3 | 4.3 | 4.1 | 4.0 | 3.9 |
| 22.0 | | | | | 20.5m/4.6 | 3.9 | 3.8 | 3.7 | 3.6 | 3.6 | 3.5 | 3.4 | 3.4 | 3.3 |
| 24.0 | | | | | | 23.2m/3.7 | 3.3 | 3.2 | 3.1 | 3.1 | 3.0 | 2.9 | 2.8 | 2.7 |
| 26.0 | | | | | | | 25.8m/2.9 | 2.7 | 2.7 | 2.6 | 2.5 | 2.4 | 2.3 | 2.3 |
| 28.0 | | | | | | | | 2.4 | 2.3 | 2.3 | 2.1 | 2.0 | 2.0 | 1.8 |
| 30.0 | | | | | | | | 28.5m/2.3 | 2.0 | 1.9 | 1.8 | 1.7 | 1.6 | 1.5 |
| 32.0 | | | | | | | | | 31.1m/1.8 | 1.7 | 1.5 | 1.4 | 32.0m/1.3 | 32.0m/1.1 |
| 34.0 | | | | | | | | | | 33.8m/1.4 | 34.0m/1.2 | 34.0m/1.1 | | |

*実際につり上げ得る荷重は、定格総荷重から[補フック+玉掛用ワイヤロープ等のつり具]の質量を差し引いた値になります。



rawler Crane

■補助シーブ定格総荷重表(32ton主フック装着)

(単位:ton)

| 作業半径m ブーム長さ m(ft.) | 9.1 (30) | 12.2 (40) | 15.2 (50) | 18.3 (60) | 21.3 (70) | 24.4 (80) | 27.4 (90) | 30.5 (100) | 33.5 (110) | 36.6 (120) | 39.6 (130) | 42.7 (140) | 45.7 (150) | 48.8 (160) |
|--------------------------|-------------|--------------|--------------|--------------|--------------|--------------|--------------|---------------|---------------|---------------|---------------|---------------|---------------|---------------|
| 3.7 | 3.7m/6.6 | | | | | | | | | | | | | |
| 4.0 | 6.6 | 4.2m/6.6 | 4.6m/6.6 | | | | | | | | | | | |
| 5.0 | 6.6 | 6.6 | 6.6 | 5.3m/6.6 | 5.8m/6.6 | | | | | | | | | |
| 6.0 | 6.6 | 6.6 | 6.6 | 6.6 | 6.6 | 6.4m/6.6 | 6.9m/6.6 | | | | | | | |
| 7.0 | 6.6 | 6.6 | 6.6 | 6.6 | 6.6 | 6.6 | 6.6 | 7.4m/6.6 | 7.9m/6.6 | | | | | |
| 8.0 | 6.6 | 6.6 | 6.6 | 6.6 | 6.6 | 6.6 | 6.6 | 6.6 | 6.6 | 8.5m/6.6 | | | | |
| 9.0 | 6.6 | 6.6 | 6.6 | 6.6 | 6.6 | 6.6 | 6.6 | 6.6 | 6.6 | 6.6 | 9.0m/6.6 | 9.5m/6.6 | | |
| 10.0 | 10.0m/6.6 | 6.6 | 6.6 | 6.6 | 6.6 | 6.6 | 6.6 | 6.6 | 6.6 | 6.6 | 6.6 | 6.6 | 10.1m/6.6 | 10.6m/6.6 |
| 12.0 | | 6.6 | 6.6 | 6.6 | 6.6 | 6.6 | 6.6 | 6.6 | 6.6 | 6.6 | 6.6 | 6.6 | 6.6 | 6.6 |
| 14.0 | | 12.6m/6.6 | 6.6 | 6.6 | 6.6 | 6.6 | 6.6 | 6.6 | 6.6 | 6.6 | 6.6 | 6.6 | 6.6 | 6.6 |
| 16.0 | | | 15.2m/6.6 | 6.4 | 6.2 | 6.2 | 6.1 | 6.1 | 6.0 | 6.0 | 5.9 | 5.9 | 5.8 | 5.8 |
| 18.0 | | | | 17.9m/5.5 | 5.3 | 5.2 | 5.1 | 5.1 | 5.0 | 5.0 | 4.9 | 4.8 | 4.8 | 4.7 |
| 20.0 | | | | | 4.6 | 4.4 | 4.3 | 4.3 | 4.3 | 4.2 | 4.2 | 4.0 | 3.9 | 3.8 |
| 22.0 | | | | | 20.5m/4.5 | 3.8 | 3.7 | 3.6 | 3.5 | 3.5 | 3.4 | 3.3 | 3.3 | 3.2 |
| 24.0 | | | | | | 23.2m/3.6 | 3.2 | 3.1 | 3.0 | 3.0 | 2.9 | 2.8 | 2.7 | 2.6 |
| 26.0 | | | | | | | 25.8m/2.8 | 2.6 | 2.6 | 2.5 | 2.4 | 2.3 | 2.2 | 2.2 |
| 28.0 | | | | | | | | 2.3 | 2.2 | 2.2 | 2.0 | 1.9 | 1.9 | 1.7 |
| 30.0 | | | | | | | | 28.5m/2.2 | 1.9 | 1.8 | 1.7 | 1.6 | 1.5 | 30.0m/1.4 |
| 32.0 | | | | | | | | | 31.1m/1.7 | 1.6 | 1.4 | 32.0m/1.3 | 32.0m/1.2 | |
| 34.0 | | | | | | | | | | 33.8m/1.3 | 34.0m/1.1 | | | |

*実際につり上げ得る荷重は、定格総荷重から[補フック+玉掛用ワイヤロープ等のつり具]の質量を差し引いた値になります。

■補助シーブ定格総荷重表(50ton主フック装着)

(単位:ton)

| 作業半径m ブーム長さ m(ft.) | 9.1 (30) | 12.2 (40) | 15.2 (50) | 18.3 (60) | 21.3 (70) | 24.4 (80) | 27.4 (90) | 30.5 (100) | 33.5 (110) | 36.6 (120) | 39.6 (130) | 42.7 (140) | 45.7 (150) | 48.8 (160) |
|--------------------------|-------------|--------------|--------------|--------------|--------------|--------------|--------------|---------------|---------------|---------------|---------------|---------------|---------------|---------------|
| 3.7 | 3.7m/6.6 | | | | | | | | | | | | | |
| 4.0 | 6.6 | 4.2m/6.6 | 4.6m/6.6 | | | | | | | | | | | |
| 5.0 | 6.6 | 6.6 | 6.6 | 5.3m/6.6 | 5.8m/6.6 | | | | | | | | | |
| 6.0 | 6.6 | 6.6 | 6.6 | 6.6 | 6.6 | 6.4m/6.6 | 6.9m/6.6 | | | | | | | |
| 7.0 | 6.6 | 6.6 | 6.6 | 6.6 | 6.6 | 6.6 | 6.6 | 7.4m/6.6 | 7.9m/6.6 | | | | | |
| 8.0 | 6.6 | 6.6 | 6.6 | 6.6 | 6.6 | 6.6 | 6.6 | 6.6 | 6.6 | 8.5m/6.6 | | | | |
| 9.0 | 6.6 | 6.6 | 6.6 | 6.6 | 6.6 | 6.6 | 6.6 | 6.6 | 6.6 | 6.6 | 9.0m/6.6 | 9.5m/6.6 | | |
| 10.0 | 10.0m/6.6 | 6.6 | 6.6 | 6.6 | 6.6 | 6.6 | 6.6 | 6.6 | 6.6 | 6.6 | 6.6 | 6.6 | 10.1m/6.6 | 10.6m/6.6 |
| 12.0 | | 6.6 | 6.6 | 6.6 | 6.6 | 6.6 | 6.6 | 6.6 | 6.6 | 6.6 | 6.6 | 6.6 | 6.6 | 6.6 |
| 14.0 | | 12.6m/6.6 | 6.6 | 6.6 | 6.6 | 6.6 | 6.6 | 6.6 | 6.6 | 6.6 | 6.6 | 6.6 | 6.6 | 6.6 |
| 16.0 | | | 15.2m/6.6 | 6.3 | 6.1 | 6.1 | 6.0 | 6.0 | 5.9 | 5.9 | 5.8 | 5.8 | 5.7 | 5.7 |
| 18.0 | | | | 17.9m/5.4 | 5.2 | 5.1 | 5.0 | 5.0 | 4.9 | 4.9 | 4.8 | 4.7 | 4.7 | 4.6 |
| 20.0 | | | | | 4.5 | 4.3 | 4.2 | 4.2 | 4.2 | 4.1 | 4.1 | 3.9 | 3.8 | 3.7 |
| 22.0 | | | | | 20.5m/4.4 | 3.7 | 3.6 | 3.5 | 3.4 | 3.4 | 3.3 | 3.2 | 3.2 | 3.1 |
| 24.0 | | | | | | 23.2m/3.5 | 3.1 | 3.0 | 2.9 | 2.9 | 2.8 | 2.7 | 2.6 | 2.5 |
| 26.0 | | | | | | | 25.8m/2.7 | 2.5 | 2.5 | 2.4 | 2.3 | 2.2 | 2.1 | 2.1 |
| 28.0 | | | | | | | | 2.2 | 2.1 | 2.1 | 1.9 | 1.8 | 1.8 | 1.6 |
| 30.0 | | | | | | | | 28.5m/2.1 | 1.8 | 1.7 | 1.6 | 1.5 | 30.0m/1.4 | 30.0m/1.3 |
| 32.0 | | | | | | | | | 31.1m/1.6 | 1.5 | 32.0m/1.3 | 32.0m/1.2 | | |
| 34.0 | | | | | | | | | | 33.8m/1.2 | | | | |

*実際につり上げ得る荷重は、定格総荷重から[補フック+玉掛用ワイヤロープ等のつり具]の質量を差し引いた値になります。

■ジブ定格総荷重表(主フックなし/ジブ取り付け角度10°)

(単位:ton)

| ブーム長さm(ft.) シブ長さ m(ft.) 作業半径m | 30.5(100) | | | | 33.5(110) | | | | 36.6(120) | | | |
|--|-------------|-------------|--------------|--------------|-------------|-------------|--------------|--------------|-------------|-------------|--------------|--------------|
| | 6.1 (20) | 9.1 (30) | 12.2 (40) | 15.2 (50) | 6.1 (20) | 9.1 (30) | 12.2 (40) | 15.2 (50) | 6.1 (20) | 9.1 (30) | 12.2 (40) | 15.2 (50) |
| 9.0 | 6.6 | | | | 6.6 | | | | | | | |
| 10.0 | 6.6 | 6.6 | | | 6.6 | 6.6 | | | 6.6 | | | |
| 12.0 | 6.6 | 6.6 | 6.0 | 5.2 | 6.6 | 6.6 | 6.0 | 5.2 | 6.6 | 6.6 | 6.0 | |
| 14.0 | 6.6 | 6.6 | 6.0 | 5.2 | 6.6 | 6.6 | 6.0 | 5.2 | 6.6 | 6.6 | 6.0 | 5.2 |
| 16.0 | 6.6 | 6.6 | 6.0 | 5.2 | 6.5 | 6.6 | 6.0 | 5.2 | 6.4 | 6.6 | 6.0 | 5.2 |
| 18.0 | 5.5 | 5.7 | 5.8 | 5.2 | 5.4 | 5.6 | 5.7 | 5.2 | 5.4 | 5.5 | 5.6 | 5.2 |
| 20.0 | 4.7 | 4.8 | 4.9 | 5.0 | 4.6 | 4.7 | 4.8 | 4.9 | 4.5 | 4.7 | 4.8 | 4.8 |
| 22.0 | 4.1 | 4.2 | 4.3 | 4.3 | 4.0 | 4.1 | 4.2 | 4.2 | 3.9 | 4.0 | 4.1 | 4.1 |
| 24.0 | 3.5 | 3.6 | 3.7 | 3.8 | 3.4 | 3.5 | 3.6 | 3.7 | 3.3 | 3.4 | 3.5 | 3.6 |
| 26.0 | 3.1 | 3.2 | 3.3 | 3.3 | 3.0 | 3.1 | 3.2 | 3.2 | 2.9 | 3.0 | 3.1 | 3.1 |
| 28.0 | 2.7 | 2.8 | 2.9 | 2.9 | 2.6 | 2.7 | 2.8 | 2.8 | 2.5 | 2.6 | 2.7 | 2.7 |
| 30.0 | 2.4 | 2.5 | 2.5 | 2.6 | 2.2 | 2.3 | 2.4 | 2.5 | 2.2 | 2.3 | 2.4 | 2.4 |
| 32.0 | 2.1 | 2.2 | 2.3 | 2.3 | 2.0 | 2.1 | 2.1 | 2.2 | 1.9 | 2.0 | 2.1 | 2.1 |
| 34.0 | | 1.9 | 2.0 | 2.1 | 1.7 | 1.8 | 1.9 | 1.9 | 1.6 | 1.7 | 1.8 | 1.9 |
| 36.0 | | 1.7 | 1.8 | 1.8 | | 1.6 | 1.7 | 1.7 | 1.3 | 1.5 | 1.6 | 1.6 |
| 38.0 | | | 1.6 | 1.6 | | 1.3 | 1.4 | 1.5 | 1.1 | 1.2 | 1.3 | 1.4 |
| 40.0 | | | | 1.4 | | | 1.2 | 1.3 | | | 1.1 | 1.2 |

(単位:ton)

| ブーム長さm(ft.) シブ長さ m(ft.) 作業半径m | 39.6(130) | | | | 42.7(140) | | | |
|--|-------------|-------------|--------------|--------------|-------------|-------------|--------------|--------------|
| | 6.1 (20) | 9.1 (30) | 12.2 (40) | 15.2 (50) | 6.1 (20) | 9.1 (30) | 12.2 (40) | 15.2 (50) |
| 9.0 | | | | | | | | |
| 10.0 | 6.6 | | | | | | | |
| 12.0 | 6.6 | 6.6 | | | 6.6 | 6.6 | | |
| 14.0 | 6.6 | 6.6 | 6.0 | 5.2 | 6.6 | 6.6 | 6.0 | 5.2 |
| 16.0 | 6.6 | 6.5 | 6.0 | 5.2 | 6.2 | 6.4 | 6.0 | 5.2 |
| 18.0 | 5.2 | 5.4 | 5.5 | 5.2 | 5.2 | 5.3 | 5.4 | 5.2 |
| 20.0 | 4.4 | 4.6 | 4.7 | 4.7 | 4.3 | 4.5 | 4.6 | 4.6 |
| 22.0 | 3.8 | 3.9 | 4.0 | 4.0 | 3.7 | 3.8 | 3.9 | 4.0 |
| 24.0 | 3.2 | 3.3 | 3.4 | 3.5 | 3.1 | 3.3 | 3.4 | 3.4 |
| 26.0 | 2.8 | 2.9 | 3.0 | 3.0 | 2.7 | 2.8 | 2.9 | 2.9 |
| 28.0 | 2.4 | 2.5 | 2.6 | 2.6 | 2.3 | 2.4 | 2.5 | 2.5 |
| 30.0 | 2.0 | 2.1 | 2.2 | 2.3 | 2.0 | 2.1 | 2.2 | 2.2 |
| 32.0 | 1.7 | 1.9 | 1.9 | 2.0 | 1.6 | 1.8 | 1.9 | 1.9 |
| 34.0 | 1.4 | 1.6 | 1.7 | 1.7 | 1.3 | 1.5 | 1.6 | 1.6 |
| 36.0 | 1.2 | 1.3 | 1.4 | 1.5 | 1.1 | 1.2 | 1.3 | 1.4 |
| 38.0 | | 1.1 | 1.2 | 1.2 | | | 1.1 | 1.1 |
| 40.0 | | | | | | | | |

*実際につり上げ得る荷重は、定格総荷重から[補フック+玉掛用ワイヤロープ等のつり具]の質量を差し引いた値になります。



rawler Crane

■ジブ定格総荷重表(主フックなし/ジブ取り付け角度30°)

| ブーム長さm(ft.) シブ長さ m(ft.) 作業半径m | 30.5(100) | | | | 33.5(110) | | | | 36.6(120) | | | |
|--|-------------|-------------|--------------|--------------|-------------|-------------|--------------|--------------|-------------|-------------|--------------|--------------|
| | 6.1 (20) | 9.1 (30) | 12.2 (40) | 15.2 (50) | 6.1 (20) | 9.1 (30) | 12.2 (40) | 15.2 (50) | 6.1 (20) | 9.1 (30) | 12.2 (40) | 15.2 (50) |
| 12.0 | 6.6 | | | | 6.6 | | | | 6.6 | | | |
| 14.0 | 6.6 | 6.0 | | | 6.6 | 6.0 | | | 6.6 | 6.0 | | |
| 16.0 | 6.6 | 6.0 | 4.3 | 3.7 | 6.5 | 6.0 | 4.3 | | 6.4 | 6.0 | 4.3 | |
| 18.0 | 5.5 | 5.7 | 4.3 | 3.7 | 5.4 | 5.7 | 4.3 | 3.7 | 5.4 | 5.6 | 4.3 | 3.7 |
| 20.0 | 4.7 | 4.9 | 4.3 | 3.7 | 4.6 | 4.8 | 4.3 | 3.7 | 4.6 | 4.8 | 4.3 | 3.7 |
| 22.0 | 4.1 | 4.2 | 4.3 | 3.7 | 4.0 | 4.1 | 4.3 | 3.7 | 3.9 | 4.1 | 4.2 | 3.7 |
| 24.0 | 3.5 | 3.7 | 3.8 | 3.7 | 3.4 | 3.6 | 3.7 | 3.7 | 3.4 | 3.5 | 3.7 | 3.7 |
| 26.0 | 3.1 | 3.2 | 3.3 | 3.4 | 3.0 | 3.1 | 3.3 | 3.4 | 2.9 | 3.1 | 3.2 | 3.3 |
| 28.0 | 2.7 | 2.8 | 2.9 | 3.0 | 2.6 | 2.7 | 2.9 | 3.0 | 2.5 | 2.7 | 2.8 | 2.9 |
| 30.0 | 2.3 | 2.5 | 2.6 | 2.7 | 2.2 | 2.4 | 2.5 | 2.6 | 2.2 | 2.3 | 2.4 | 2.5 |
| 32.0 | 2.1 | 2.2 | 2.3 | 2.4 | 2.0 | 2.1 | 2.2 | 2.3 | 1.9 | 2.0 | 2.1 | 2.2 |
| 34.0 | | 1.9 | 2.0 | 2.1 | 1.7 | 1.8 | 1.9 | 2.0 | 1.6 | 1.8 | 1.9 | 2.0 |
| 36.0 | | 1.7 | 1.8 | 1.9 | | 1.6 | 1.7 | 1.8 | 1.4 | 1.5 | 1.6 | 1.7 |
| 38.0 | | | 1.6 | 1.7 | | 1.4 | 1.5 | 1.6 | 1.1 | 1.3 | 1.4 | 1.5 |
| 40.0 | | | | 1.5 | | | 1.3 | 1.4 | | 1.1 | 1.2 | 1.3 |

■ジブ定格総荷重表(19tonまたは32ton主フック装着/ジブ取り付け角度10°)

| ブーム長さm(ft.) シブ長さ m(ft.) 作業半径m | 30.5(100) | | | | 33.5(110) | | | | 36.6(120) | | | |
|--|-------------|-------------|--------------|--------------|-------------|-------------|--------------|--------------|-------------|-------------|--------------|--------------|
| | 6.1 (20) | 9.1 (30) | 12.2 (40) | 15.2 (50) | 6.1 (20) | 9.1 (30) | 12.2 (40) | 15.2 (50) | 6.1 (20) | 9.1 (30) | 12.2 (40) | 15.2 (50) |
| 9.0 | 6.6 | | | | 6.6 | | | | | | | |
| 10.0 | 6.6 | 6.6 | | | 6.6 | 6.6 | | | 6.6 | | | |
| 12.0 | 6.6 | 6.6 | 6.0 | 5.2 | 6.6 | 6.6 | 6.0 | 5.2 | 6.6 | 6.6 | 6.0 | |
| 14.0 | 6.6 | 6.6 | 6.0 | 5.2 | 6.6 | 6.6 | 6.0 | 5.2 | 6.6 | 6.6 | 6.0 | 5.2 |
| 16.0 | 6.2 | 6.4 | 6.0 | 5.2 | 6.0 | 6.2 | 6.0 | 5.2 | 6.0 | 6.2 | 6.0 | 5.2 |
| 18.0 | 5.1 | 5.3 | 5.4 | 5.2 | 5.0 | 5.2 | 5.3 | 5.2 | 4.9 | 5.1 | 5.2 | 5.2 |
| 20.0 | 4.3 | 4.4 | 4.6 | 4.7 | 4.2 | 4.3 | 4.5 | 4.6 | 4.1 | 4.3 | 4.4 | 4.5 |
| 22.0 | 3.6 | 3.8 | 3.9 | 4.0 | 3.5 | 3.7 | 3.8 | 3.9 | 3.4 | 3.6 | 3.7 | 3.8 |
| 24.0 | 3.1 | 3.2 | 3.4 | 3.4 | 3.0 | 3.1 | 3.3 | 3.3 | 2.9 | 3.0 | 3.2 | 3.2 |
| 26.0 | 2.6 | 2.8 | 2.9 | 3.0 | 2.5 | 2.7 | 2.8 | 2.9 | 2.4 | 2.6 | 2.7 | 2.8 |
| 28.0 | 2.2 | 2.4 | 2.5 | 2.6 | 2.1 | 2.3 | 2.4 | 2.5 | 2.0 | 2.2 | 2.3 | 2.4 |
| 30.0 | 1.9 | 2.1 | 2.2 | 2.3 | 1.7 | 1.9 | 2.1 | 2.1 | 1.6 | 1.8 | 2.0 | 2.0 |
| 32.0 | 1.6 | 1.7 | 1.9 | 2.0 | 1.4 | 1.6 | 1.7 | 1.8 | 1.3 | 1.5 | 1.6 | 1.7 |
| 34.0 | | 1.4 | 1.6 | 1.7 | 1.1 | 1.3 | 1.4 | 1.5 | | 1.2 | 1.3 | 1.4 |
| 36.0 | | 1.2 | 1.3 | 1.4 | | | 1.2 | 1.3 | | | | 1.1 |
| 38.0 | | | 1.1 | 1.2 | | | | | | | | |

■ジブ定格総荷重表(19tonまたは32ton主フック装着/ジブ取り付け角度30°)

| ブーム長さm(ft.) シブ長さ m(ft.) 作業半径m | 30.5(100) | | | | 33.5(110) | | | | 36.6(120) | | | |
|--|-------------|-------------|--------------|--------------|-------------|-------------|--------------|--------------|-------------|-------------|--------------|--------------|
| | 6.1 (20) | 9.1 (30) | 12.2 (40) | 15.2 (50) | 6.1 (20) | 9.1 (30) | 12.2 (40) | 15.2 (50) | 6.1 (20) | 9.1 (30) | 12.2 (40) | 15.2 (50) |
| 12.0 | 6.6 | | | | 6.6 | | | | 6.6 | | | |
| 14.0 | 6.6 | 6.0 | | | 6.6 | 6.0 | | | 6.6 | 6.0 | | |
| 16.0 | 6.2 | 6.0 | 4.3 | 3.7 | 6.1 | 6.0 | 4.3 | | 6.1 | 6.0 | 4.3 | |
| 18.0 | 5.1 | 5.4 | 4.3 | 3.7 | 5.1 | 5.3 | 4.3 | 3.7 | 5.0 | 5.3 | 4.3 | 3.7 |
| 20.0 | 4.3 | 4.6 | 4.3 | 3.7 | 4.2 | 4.5 | 4.3 | 3.7 | 4.2 | 4.4 | 4.3 | 3.7 |
| 22.0 | 3.7 | 3.9 | 4.1 | 3.7 | 3.6 | 3.8 | 4.0 | 3.7 | 3.5 | 3.7 | 3.9 | 3.7 |
| 24.0 | 3.1 | 3.3 | 3.5 | 3.7 | 3.0 | 3.2 | 3.4 | 3.6 | 2.9 | 3.2 | 3.4 | 3.5 |
| 26.0 | 2.6 | 2.8 | 3.0 | 3.2 | 2.5 | 2.8 | 2.9 | 3.1 | 2.5 | 2.7 | 2.9 | 3.0 |
| 28.0 | 2.3 | 2.4 | 2.6 | 2.8 | 2.2 | 2.4 | 2.5 | 2.7 | 2.1 | 2.3 | 2.5 | 2.6 |
| 30.0 | 1.9 | 2.1 | 2.3 | 2.4 | 1.8 | 2.0 | 2.2 | 2.3 | 1.7 | 1.9 | 2.1 | 2.2 |
| 32.0 | 1.6 | 1.8 | 2.0 | 2.1 | 1.5 | 1.7 | 1.9 | 2.0 | 1.4 | 1.6 | 1.8 | 1.9 |
| 34.0 | | 1.5 | 1.7 | 1.8 | 1.2 | 1.4 | 1.6 | 1.7 | 1.1 | 1.3 | 1.5 | 1.6 |
| 36.0 | | 1.2 | 1.4 | 1.6 | | 1.1 | 1.3 | 1.5 | | | 1.2 | 1.4 |
| 38.0 | | | 1.2 | 1.3 | | | | 1.2 | | | | 1.1 |
| 40.0 | | | | 1.1 | | | | | | | | |

(単位: ton)

| 39.6(130) | | | | 42.7(140) | | | | ブーム長さm(ft.) シブ長さ m(ft.) 作業半径m |
|-------------|-------------|--------------|--------------|-------------|-------------|--------------|--------------|--|
| 6.1 (20) | 9.1 (30) | 12.2 (40) | 15.2 (50) | 6.1 (20) | 9.1 (30) | 12.2 (40) | 15.2 (50) | |
| 6.6 | | | | | | | | 12.0 |
| 6.6 | 6.0 | | | 6.6 | | | | 14.0 |
| 6.4 | 6.0 | 4.3 | | 6.3 | 5.5 | | | 16.0 |
| 5.3 | 5.5 | 4.3 | 3.7 | 5.2 | 5.4 | 4.3 | 3.7 | 18.0 |
| 4.5 | 4.7 | 4.3 | 3.7 | 4.4 | 4.6 | 4.3 | 3.7 | 20.0 |
| 3.8 | 4.0 | 4.2 | 3.7 | 3.7 | 3.9 | 4.1 | 3.7 | 22.0 |
| 3.2 | 3.4 | 3.6 | 3.7 | 3.2 | 3.4 | 3.5 | 3.6 | 24.0 |
| 2.8 | 3.0 | 3.1 | 3.2 | 2.7 | 2.9 | 3.0 | 3.2 | 26.0 |
| 2.4 | 2.6 | 2.7 | 2.8 | 2.3 | 2.5 | 2.6 | 2.7 | 28.0 |
| 2.1 | 2.2 | 2.4 | 2.5 | 2.0 | 2.1 | 2.3 | 2.4 | 30.0 |
| 1.8 | 1.9 | 2.0 | 2.1 | 1.7 | 1.9 | 2.0 | 2.1 | 32.0 |
| 1.5 | 1.7 | 1.8 | 1.9 | 1.4 | 1.6 | 1.7 | 1.8 | 34.0 |
| 1.2 | 1.4 | 1.5 | 1.6 | 1.1 | 1.3 | 1.5 | 1.6 | 36.0 |
| | 1.2 | 1.3 | 1.4 | | 1.1 | 1.2 | 1.3 | 38.0 |
| | | 1.1 | 1.2 | | | | 1.1 | 40.0 |

*実際につり上げ得る荷重は、定格総荷重から[補フック+玉掛用ワイヤロープ等のつり具]の質量を差し引いた値になります。

(単位: ton)

| 39.6(130) | | | | 42.7(140) | | | | ブーム長さm(ft.) シブ長さ m(ft.) 作業半径m |
|-------------|-------------|--------------|--------------|-------------|-------------|--------------|--------------|--|
| 6.1 (20) | 9.1 (30) | 12.2 (40) | 15.2 (50) | 6.1 (20) | 9.1 (30) | 12.2 (40) | 15.2 (50) | |
| | | | | | | | | 9.0 |
| 6.6 | | | | | | | | 10.0 |
| 6.6 | 6.6 | | | 6.6 | 6.6 | | | 12.0 |
| 6.6 | 6.6 | 6.0 | 5.2 | 6.6 | 6.6 | 6.0 | 5.2 | 14.0 |
| 5.8 | 6.1 | 6.0 | 5.2 | 5.8 | 6.0 | 6.0 | 5.2 | 16.0 |
| 4.8 | 5.0 | 5.1 | 5.2 | 4.7 | 4.9 | 5.0 | 5.1 | 18.0 |
| 4.0 | 4.1 | 4.3 | 4.4 | 3.9 | 4.0 | 4.2 | 4.3 | 20.0 |
| 3.3 | 3.5 | 3.6 | 3.7 | 3.2 | 3.4 | 3.5 | 3.6 | 22.0 |
| 2.7 | 2.9 | 3.0 | 3.1 | 2.7 | 2.8 | 3.0 | 3.0 | 24.0 |
| 2.3 | 2.4 | 2.6 | 2.7 | 2.2 | 2.4 | 2.5 | 2.6 | 26.0 |
| 1.8 | 2.0 | 2.2 | 2.3 | 1.7 | 1.9 | 2.1 | 2.2 | 28.0 |
| 1.4 | 1.6 | 1.8 | 1.9 | 1.3 | 1.5 | 1.7 | 1.8 | 30.0 |
| 1.1 | 1.3 | 1.4 | 1.5 | | 1.2 | 1.3 | 1.4 | 32.0 |
| | | 1.1 | 1.2 | | | | 1.1 | 34.0 |
| | | | | | | | | 36.0 |
| | | | | | | | | 38.0 |

*実際につり上げ得る荷重は、定格総荷重から[補フック+玉掛用ワイヤロープ等のつり具]の質量を差し引いた値になります。

(単位: ton)

| 39.6(130) | | | | 42.7(140) | | | | ブーム長さm(ft.) シブ長さ m(ft.) 作業半径m |
|-------------|-------------|--------------|--------------|-------------|-------------|--------------|--------------|--|
| 6.1 (20) | 9.1 (30) | 12.2 (40) | 15.2 (50) | 6.1 (20) | 9.1 (30) | 12.2 (40) | 15.2 (50) | |
| 6.6 | | | | | | | | 12.0 |
| 6.6 | 6.0 | | | 6.6 | | | | 14.0 |
| 6.0 | 6.0 | 4.3 | | 5.9 | 5.3 | | | 16.0 |
| 4.9 | 5.2 | 4.3 | 3.7 | 4.8 | 5.1 | 4.3 | 3.7 | 18.0 |
| 4.1 | 4.3 | 4.3 | 3.7 | 4.0 | 4.3 | 4.3 | 3.7 | 20.0 |
| 3.4 | 3.6 | 3.9 | 3.7 | 3.3 | 3.6 | 3.8 | 3.7 | 22.0 |
| 2.8 | 3.1 | 3.3 | 3.4 | 2.8 | 3.0 | 3.2 | 3.4 | 24.0 |
| 2.4 | 2.6 | 2.8 | 2.9 | 2.3 | 2.5 | 2.7 | 2.9 | 26.0 |
| 2.0 | 2.2 | 2.4 | 2.5 | 1.9 | 2.1 | 2.3 | 2.4 | 28.0 |
| 1.6 | 1.8 | 2.0 | 2.1 | 1.5 | 1.7 | 1.9 | 2.1 | 30.0 |
| 1.2 | 1.5 | 1.7 | 1.8 | 1.1 | 1.4 | 1.6 | 1.8 | 32.0 |
| | 1.1 | 1.4 | 1.5 | | | 1.3 | 1.5 | 34.0 |
| | | 1.1 | 1.2 | | | | 1.1 | 36.0 |
| | | | | | | | | 38.0 |
| | | | | | | | | 40.0 |

*実際につり上げ得る荷重は、定格総荷重から[補フック+玉掛用ワイヤロープ等のつり具]の質量を差し引いた値になります。

C クラムセル lamshell

■作動範囲

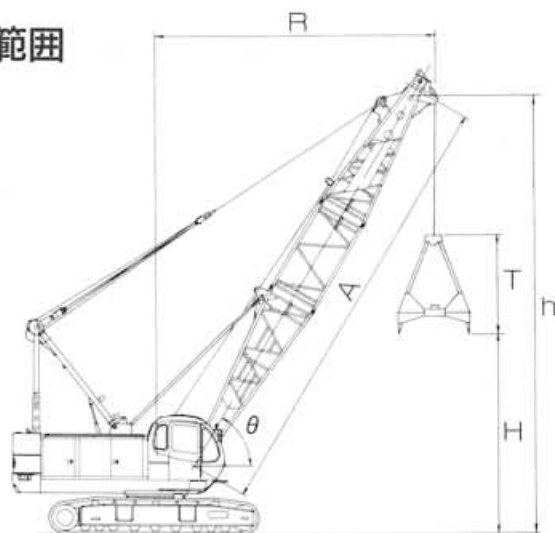

■クラムセル性能

| | | |
|---------|----------------|----------|
| バケット容量 | m ³ | 0.8~1.6 |
| 最大定格総荷重 | ton×m | 5.5×16.2 |
| 最大ブーム長さ | m | 18.3 |

■バケットの種類

| バケット容量 | バケット開口時高さ T |
|-------------------|-------------|
| 0.8m ³ | 3.3m |
| 1.0m ³ | 3.3m |
| 1.2m ³ | 3.7m |
| 1.6m ³ | 3.6m |

注

- ①バケットの単体質量は3.1tonを超えてはいけません。
- ②1.6m³バケットは荷役用です。

| ブーム長さ | m(ft.) | A | 9.1(30) | | | | 12.2(40) | | | | 15.2(50) | | | | 18.3(60) | | | | |
|-------------|--------|-------------------|---------|-----|-----|-----|----------|------|------|------|----------|------|------|------|----------|------|------|------|------|
| ブーム角度 | 度 | θ | 35° | 45° | 55° | 65° | 35° | 45° | 55° | 65° | 35° | 45° | 55° | 65° | 35° | 45° | 55° | 65° | |
| 作業半径 | m | R | 8.7 | 7.7 | 6.5 | 5.2 | 11.2 | 9.9 | 8.3 | 6.5 | 13.7 | 12.0 | 10.0 | 7.7 | 16.2 | 14.2 | 11.8 | 9.0 | |
| 開口地上高さ m | バケット容量 | 0.8m ³ | H | 0.9 | 2.2 | 3.2 | 4.1 | 2.7 | 4.3 | 5.7 | 6.9 | 4.4 | 6.5 | 8.2 | 9.6 | 6.2 | 8.6 | 10.7 | 12.4 |
| | | 1.0m ³ | | 0.9 | 2.2 | 3.2 | 4.1 | 2.7 | 4.3 | 5.7 | 6.9 | 4.4 | 6.5 | 8.2 | 9.6 | 6.2 | 8.6 | 10.7 | 12.4 |
| | | 1.2m ³ | | 0.5 | 1.8 | 2.8 | 3.7 | 2.3 | 3.9 | 5.3 | 6.5 | 4.0 | 6.1 | 7.8 | 9.2 | 5.8 | 8.2 | 10.3 | 12.0 |
| | | 1.6m ³ | | 0.6 | 1.9 | 2.9 | 3.8 | 2.4 | 4.0 | 5.4 | 6.6 | 4.1 | 6.2 | 7.9 | 9.3 | 5.9 | 8.3 | 10.4 | 12.1 |
| ブームポイント高さ | m | h | 6.7 | 6.0 | 9.0 | 9.9 | 8.5 | 10.1 | 11.6 | 12.7 | 10.2 | 12.3 | 14.0 | 15.4 | 12.0 | 14.4 | 16.5 | 18.2 | |
| 定格総荷重 | ton | | 5.5 | | | | | | | | | | | | | | | | |

V バイブロ ibro-Hammer

■バイブロ作業指針

- ①杭の打ち込み時:
クレーンの定格総荷重 \geq フック質量+杭質量+バイブロ質量
- ②杭の引き抜き時:
クレーンの定格総荷重 \geq フック質量+杭質量+バイブロ質量+バイブロ起振力 $\times 1/4$

■バイブロ使用上の主な注意点

- ①使用ブーム長さは30.5m(100)以下です。
- ②ブーム角度は60°~70°程度にて使用してください。
- ③フックはバイブロ起振力相当のton数のものを使用してください。
- ④バイブロはフックに直接つり下げずに、必ずフックとバイブロの間につりワイヤロープを使用してください。(ワイヤロープの安全率は6以上)

■使用フック、つりワイヤロープ

| バイブロハンマの起振力 kN(tf) | 使用フック | つりワイヤロープ mm |
|--------------------|-------|-------------|
| 186(19)まで | 19ton | φ22掛け2本掛け以上 |
| 196(20)~314(32) | 32ton | φ22掛け4本掛け以上 |
| 323(33)~490(50) | 50ton | φ22掛け6本掛け以上 |

- ⑤バイブロを運転しないでクレーンの巻き上げだけで杭を抜かないでください。
- ⑥緩衝バネが密着するほど抜く力をかけないでください。
- ⑦使用バイブロは、電動式では、普通型および公害対策型のB8kW(120PS)以下のもの、可変高周波型の59kW(80PS)以下のものを使用してください。



ラフティングタワー

Luffing Tower 外形寸法

■全体図(単位:mm)

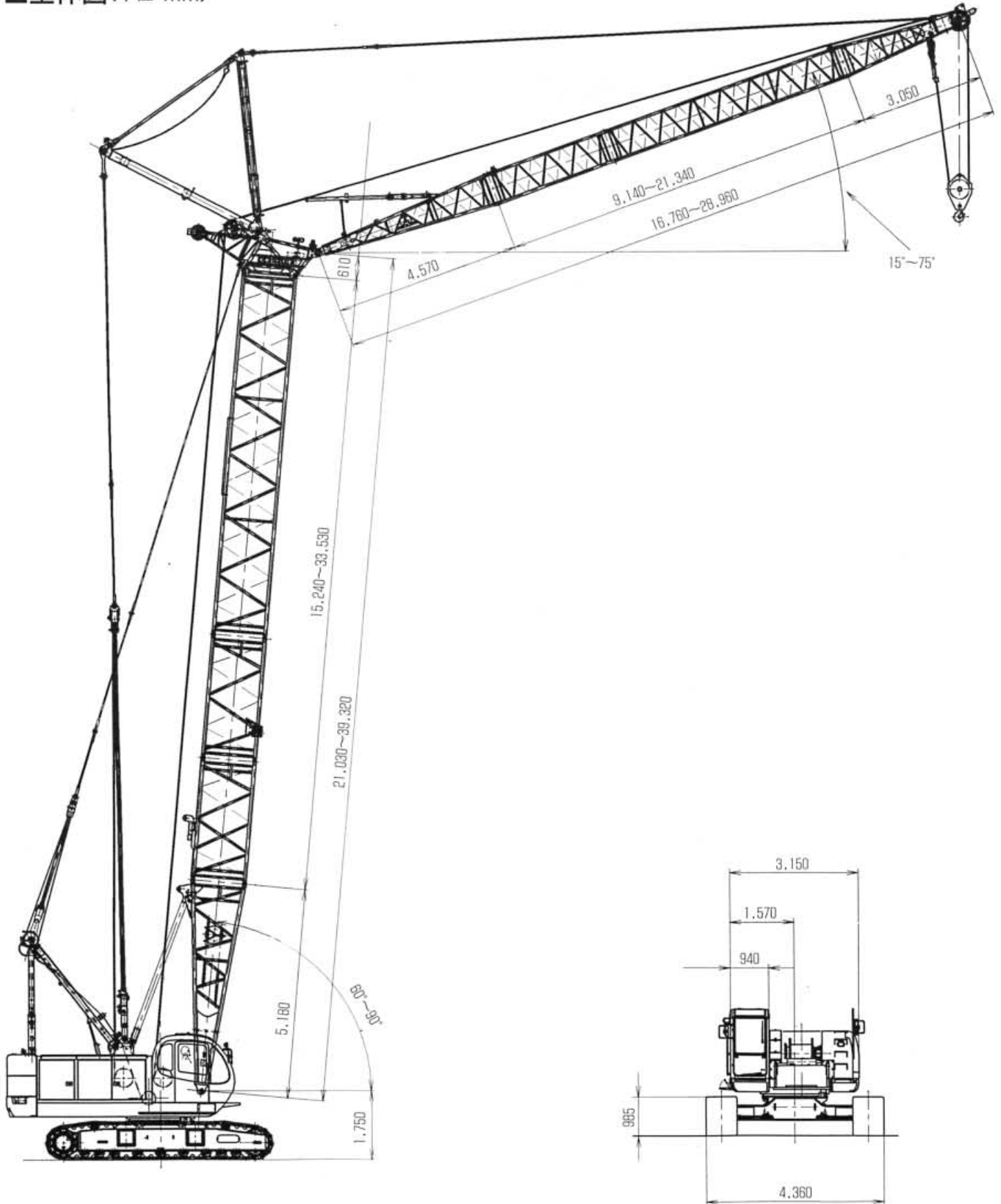

Luffing Tower

タワーおよびタワージブ構成

タワー構成

① 下部タワー直近の3.0m中間タワーには、タワー用ラグ付[3.0A]を使用してください。また、上部(タワーキャップ)タワー直近の中間タワーには、ラグ付を使用しないでください。



② [3.0A]はクレーンの3.0m中間ブームとしても使用できます。

③ ※印は下位の構成をすべて組み立てることが可能なタワー構成です。

| タワー長さ m(ft.) | タワー構成 | |
|-----------------|-------------------------|--------------------|
| | (3.0m+6.1m+9.1m)中間タワー構成 | (3.0m+6.1m)中間タワー構成 |
| 39.3(129) | | |
| 36.3(119) | | |
| 33.2(109) | | |
| 30.2(99) | | |
| 27.1(89) | | |
| 24.1(79) | | |
| 21.0(69) | | |

タワージブ構成

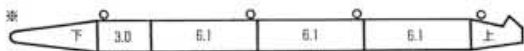
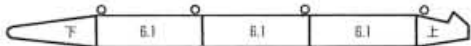
- ① ※印は下位の構成をすべて組み立てることが可能なジブ構成です。
- ② ○印はケーブルローラ取付位置を示します。

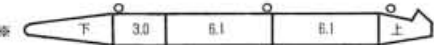
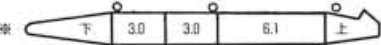
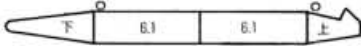
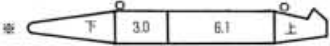
| ジブ長さ m(ft.) | ジブ構成 |
|----------------|---|
| 29.0(95) | ※  |
| 25.9(85) |  |
| | ※  |
| 22.9(75) | ※  |
| 19.8(65) | ※  |
| |  |
| 16.8(55) | ※  |

Luffing Tower

作動範囲/定格総荷重

注

- ① 作業半径とはタワー旋回中心よりつり上げ荷重の重心までの水平距離を意味します。
- ② 定格総荷重は水平堅土上における転倒荷重の78%以内で、フックロック、玉掛用ワイヤロープ等のつり具の質量を含んだ値です。
- ③ 定格総荷重をつる場合にも風の影響、地盤の状態、作業速度その他安全作業に有害な状況がある時は、オペレータは荷重の軽減、作業速度を遅くするなど状況に応じた判断をする責任があります。
- ④ 表中の空欄の個所では作業を行うことはできません。
- ⑤ タワークレーン作業中はガントリを最高位置に立ててください。
- ⑥ すべてのタワー(ジブ)長さの中間タワー(ジブ)の構成は、「タワー構成」および「タワージブ構成」(P13、14)の指示を厳守してください。
- ⑦ 実際につり上げ得る荷重は、定格総荷重から[主フック+玉掛用ワイヤロープ等のつり具]の質量を差し引いた値となります。

- ⑧ 巻上ロープの掛数に対する最大巻上荷重は下表のとおりです。

| 巻上ロープ掛数 | 1本掛 | 2本掛 |
|---------|--------|---------|
| 最大巻上荷重 | 6.6ton | 12.0ton |

- ⑨ 39.3mタワーの自立、降下の際には必ず自立用敷板を使用してください。
 - ⑩ ジブ長さ16.8mにて19tonフックを使用する場合と、ジブ長さ19.8mにて6.6tonボールフックを使用する場合は、上部ジブ先端ウェイト(300kg)を取り付けてください。ジブ長さ16.8mにて6.6tonボールフックは使用できません。
- ⚠ 操作ミスなどによる吊り荷の落下を防ぐため、クレーン作業では自由降下(フリーフォール)作業は行わないでください。

| フック呼称 | フック質量 |
|-----------|---------|
| 19tonフック | 0.4ton |
| 6.6tonフック | 0.16ton |

■タワー長さ21.0m

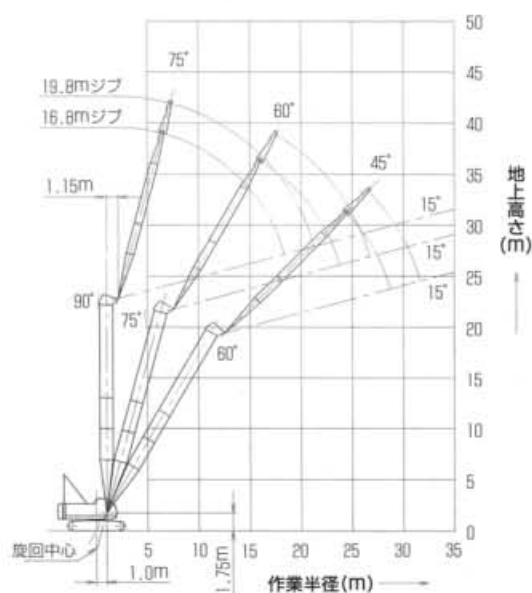

(単位: ton)

| タワー長さm(ft.) | 21.0(69) | | | | | |
|-------------|-----------|-----------|-----------|-----------|-----------|-----------|
| | 16.8(55) | | | 19.8(65) | | |
| ジブ長さm(ft.) | 90° | 75° | 60° | 90° | 75° | 60° |
| 6.5 | 6.5m/12.0 | | | | | |
| 7.0 | 12.0 | | | 7.3m/12.0 | | |
| 8.0 | 12.0 | | | 12.0 | | |
| 9.0 | 12.0 | | | 12.0 | | |
| 10.0 | 12.0 | | | 11.8 | | |
| 12.0 | 10.7 | | | 10.5 | | |
| 14.0 | 9.6 | 15.9m/6.9 | | 9.4 | | |
| 16.0 | 8.2 | 6.9 | | 8.1 | 17.5m/6.1 | |
| 18.0 | 6.2 | 6.0 | | 7.1 | 5.9 | |
| 20.0 | 18.3m/5.5 | 5.2 | | 5.9 | 5.2 | |
| 22.0 | | 4.7 | | 21.3m/4.6 | 4.6 | |
| 24.0 | | 23.7m/4.2 | 24.4m/3.5 | | 4.1 | |
| 26.0 | | | 3.2 | | 3.7 | 26.5m/3.1 |
| 28.0 | | | 2.9 | | 26.7m/3.6 | 2.8 |
| 30.0 | | | 28.7m/2.8 | | | 2.6 |
| 32.0 | | | | | | 31.6m/2.4 |

■タワー長さ24.1m

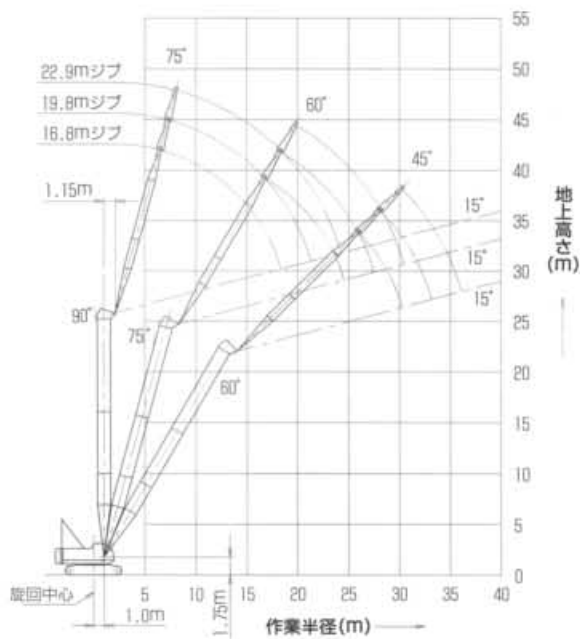

(単位: ton)

| タワー長さm(ft.) | | 24.1(79) | | | | | | | | |
|-------------|------|-----------|-----------|-----------|-----------|-----------|-----------|-----------|-----------|-----------|
| シブ長さm(ft.) | | 16.8(55) | | | 19.8(65) | | | 22.9(75) | | |
| タワー角度 | | 90° | 75° | 60° | 90° | 75° | 60° | 90° | 75° | 60° |
| 作業半径 m | 6.5 | 6.5m/12.0 | | | | | | | | |
| | 7.0 | 12.0 | | | 7.3m/12.0 | | | | | |
| | 8.0 | 12.0 | | | 12.0 | | | 8.1m/11.5 | | |
| | 9.0 | 12.0 | | | 12.0 | | | 11.2 | | |
| | 10.0 | 12.0 | | | 11.8 | | | 11.0 | | |
| | 12.0 | 10.7 | | | 10.5 | | | 10.3 | | |
| | 14.0 | 9.6 | | | 9.4 | | | 9.2 | | |
| | 16.0 | 8.2 | 16.7m/6.3 | | 8.1 | | | 8.1 | | |
| | 18.0 | 6.2 | 5.8 | | 7.2 | 18.3m/5.6 | | 7.2 | 19.8m/5.0 | |
| | 20.0 | 18.3m/5.5 | 5.1 | | 5.9 | 5.0 | | 6.3 | 4.9 | |
| | 22.0 | | 4.5 | | 21.3m/4.6 | 4.4 | | 5.3 | 4.4 | |
| | 24.0 | | 4.0 | 25.9m/3.0 | | 4.0 | | 4.1 | 3.9 | |
| | 26.0 | | 24.5m/3.9 | 3.0 | | 3.6 | | 24.2m/3.9 | 3.5 | |
| | 28.0 | | | 2.7 | | 27.5m/3.3 | 28.0m/2.6 | | 3.2 | |
| | 30.0 | | | 2.5 | | | 2.4 | | 2.9 | 30.2m/2.3 |
| | 32.0 | | | 30.2m/2.4 | | | 2.2 | | 30.4m/2.9 | 2.1 |
| | 34.0 | | | | | | 33.2m/2.1 | | | 2.0 |
| 36.0 | | | | | | | | | 1.8 | |
| 38.0 | | | | | | | | | 36.1m/1.6 | |

Luffing Tower

■タワー長さ27.1m

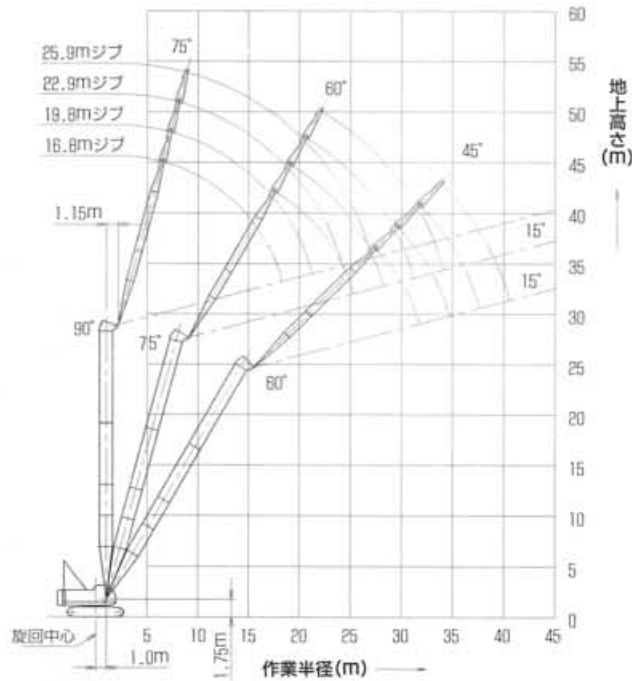

(単位:ton)

| タワー長さm(ft.) | | 27.1(89) | | | | | | | | | | | |
|-------------|------|-----------|-----------|-----------|-----------|-----------|-----------|-----------|-----------|-----------|-----------|-----------|-----------|
| シブ長さm(ft.) | | 16.8(55) | | | 19.8(65) | | | 22.9(75) | | | 25.9(85) | | |
| タワー角度 | | 90° | 75° | 60° | 90° | 75° | 60° | 90° | 75° | 60° | 90° | 75° | 60° |
| 作業半径 m | 6.5 | 6.5m/12.0 | | | | | | | | | | | |
| | 7.0 | 12.0 | | | 7.3m/12.0 | | | | | | | | |
| | 8.0 | 12.0 | | | 12.0 | | | 8.1m/11.5 | | | 8.9m/8.6 | | |
| | 9.0 | 12.0 | | | 12.0 | | | 11.2 | | | 8.6 | | |
| | 10.0 | 12.0 | | | 11.8 | | | 11.0 | | | 8.4 | | |
| | 12.0 | 10.7 | | | 10.4 | | | 10.3 | | | 8.2 | | |
| | 14.0 | 9.5 | | | 9.3 | | | 9.2 | | | 7.7 | | |
| | 16.0 | 8.2 | 17.5m/5.8 | | 8.1 | | | 8.1 | | | 7.1 | | |
| | 18.0 | 6.2 | 5.6 | | 7.2 | 19.0m/5.1 | | 7.2 | | | 6.5 | | |
| | 20.0 | 18.3m/5.5 | 4.9 | | 5.9 | 4.8 | | 6.3 | 20.8m/4.6 | | 5.9 | | |
| | 22.0 | | 4.4 | | 21.3m/4.6 | 4.3 | | 5.3 | 4.2 | | 5.3 | 22.1m/4.1 | |
| | 24.0 | | 3.9 | | | 3.8 | | 4.1 | 3.8 | | 4.7 | 3.7 | |
| | 26.0 | | 25.3m/3.6 | 27.4m/2.5 | | 3.5 | | 24.2m/3.9 | 3.4 | | 4.0 | 3.3 | |
| | 28.0 | | | 2.5 | | 3.1 | 28.6m/2.1 | | 3.1 | | 27.2m/3.3 | 3.0 | |
| | 30.0 | | | 2.2 | | 28.3m/3.1 | 2.1 | | 2.8 | 31.7m/1.8 | | 2.7 | |
| | 32.0 | | | 31.7m/2.0 | | | 2.0 | | 31.2m/2.7 | 1.8 | | 2.5 | 33.9m/1.5 |
| 34.0 | | | | | | 1.8 | | | 1.7 | | 2.3 | 1.5 | |
| 36.0 | | | | | | 34.7m/1.7 | | | 1.6 | | 34.2m/2.3 | 1.4 | |
| 38.0 | | | | | | | | | 37.6m/1.4 | | | 1.3 | |
| 40.0 | | | | | | | | | | | | 1.2 | |
| 42.0 | | | | | | | | | | | | 40.6m/1.1 | |

■タワー長さ 30.2m

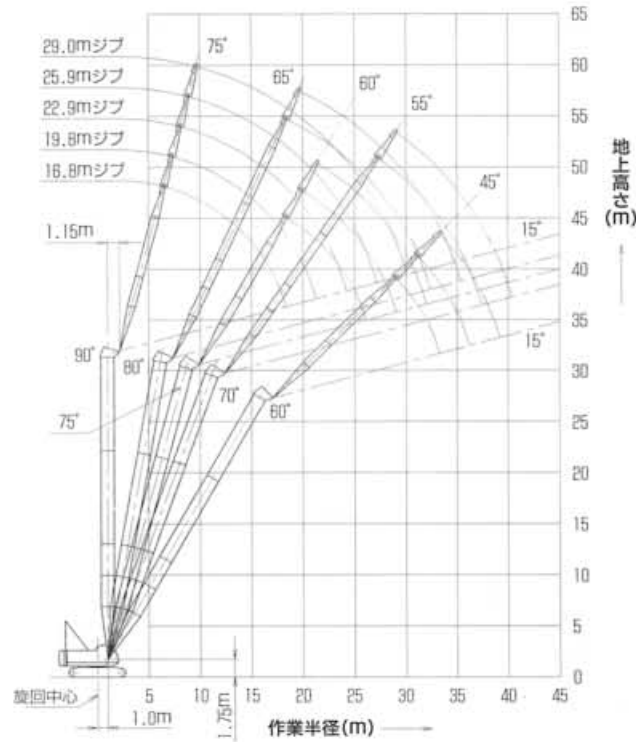

(単位:ton)

| タワー長さm(ft.) | | 30.2(99) | | | | | | | | | | | | | | |
|-------------|------|-----------|-----------|-----------|-----------|-----------|-----------|-----------|-----------|-----------|-----------|-----------|-----------|----------|-----------|-----------|
| シブ長さm(ft.) | | 16.8(55) | | | 19.8(65) | | | 22.9(75) | | | 25.9(85) | | | 29.0(95) | | |
| タワー角度 | | 90° | 75° | 60° | 90° | 75° | 60° | 90° | 75° | 60° | 90° | 80° | 70° | 90° | 80° | 70° |
| 作業半径 m | 6.5 | 6.5m/12.0 | | | | | | | | | | | | | | |
| | 7.0 | 12.0 | | | 7.3m/12.0 | | | | | | | | | | | |
| | 8.0 | 12.0 | | | 12.0 | | | 8.1m/11.5 | | | 8.9m/8.6 | | | | | |
| | 9.0 | 12.0 | | | 12.0 | | | 11.2 | | | 8.6 | | | 8.7m/6.2 | | |
| | 10.0 | 12.0 | | | 11.8 | | | 11.0 | | | 8.4 | | | 6.2 | | |
| | 12.0 | 10.6 | | | 10.4 | | | 10.3 | | | 8.2 | | | 6.2 | | |
| | 14.0 | 9.5 | | | 9.3 | | | 9.2 | | | 7.7 | | | 6.0 | | |
| | 16.0 | 8.2 | | | 8.1 | | | 8.1 | | | 7.1 | | | 5.6 | | |
| | 18.0 | 6.2 | 18.3m/5.3 | | 7.2 | 19.8m/4.7 | | 7.2 | | | 6.4 | 18.3m/5.5 | | 5.1 | 19.8m/5.0 | |
| | 20.0 | 18.3m/5.5 | 4.7 | | 5.9 | 4.6 | | 6.3 | 21.4m/4.2 | | 5.9 | 4.9 | | 4.6 | 4.9 | |
| | 22.0 | | 4.2 | | 21.3m/4.6 | 4.1 | | 5.3 | 4.0 | | 5.3 | 4.4 | | 4.2 | 4.3 | |
| | 24.0 | | 3.8 | | | 3.7 | | 4.1 | 3.6 | | 4.7 | 3.9 | | 3.8 | 3.9 | |
| | 26.0 | | 3.4 | | | 3.3 | | 24.2m/3.9 | 3.3 | | 4.0 | 3.5 | 27.3m/2.6 | 3.5 | 3.5 | |
| | 28.0 | | 26.1m/3.4 | 28.9m/2.0 | | 3.0 | | | 3.0 | | 27.2m/3.3 | 3.2 | 2.5 | 3.2 | 3.1 | 29.0m/2.3 |
| | 30.0 | | | 2.0 | | 29.1m/2.9 | 31.1m/1.7 | | 2.7 | | | 2.9 | 2.3 | 2.8 | 2.9 | 2.2 |
| 32.0 | | | 1.8 | | | 1.7 | | 32.0m/2.5 | 33.3m/1.4 | | 2.7 | 2.1 | 30.1m/2.6 | 2.6 | 2.0 | |
| 34.0 | | | 33.3m/1.6 | | | 1.5 | | | 1.4 | 32.4m/2.6 | 1.9 | | | 2.4 | 1.9 | |
| 36.0 | | | | | | 1.4 | | | 1.3 | | 1.8 | | 35.3m/2.3 | | 1.7 | |
| 38.0 | | | | | | 36.2m/1.3 | | | 1.2 | | 37.4m/1.6 | | | | 1.6 | |
| 40.0 | | | | | | | | | 39.0m/1.1 | | | | | | 1.5 | |
| 42.0 | | | | | | | | | | | | | | | 40.4m/1.3 | |

Luffing Tower

■タワー長さ 33.2m

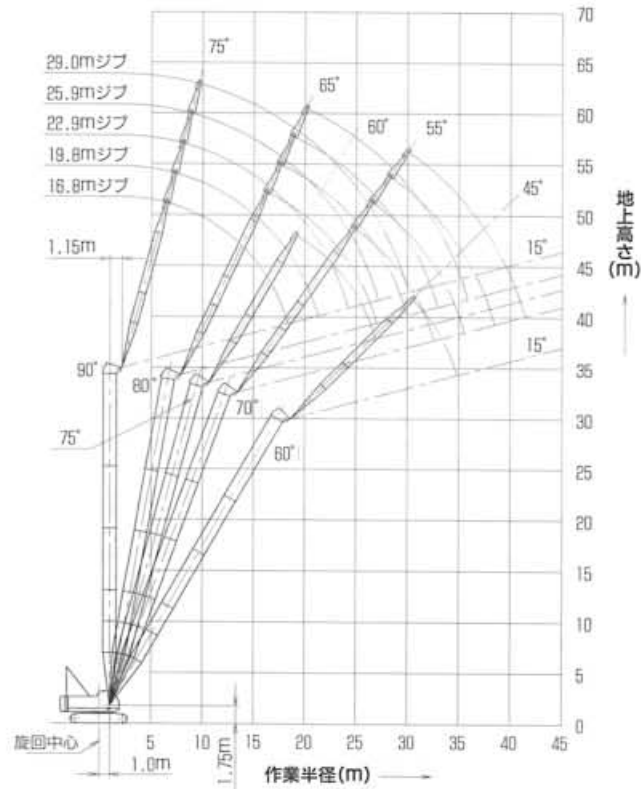

(単位: ton)

| タワー長さm(ft.) | | 33.2(109) | | | | | | | | | | | | | | |
|-------------|------|-----------|-----------|-----------|-----------|-----------|-----------|-----------|-----------|-----------|-----------|-----------|-----------|-----------|-----------|-----------|
| シブ長さm(ft.) | | 16.8(55) | | | 19.8(65) | | | 22.9(75) | | | 25.9(85) | | | 29.0(95) | | |
| タワー角度 | | 90° | 75° | 60° | 90° | 80° | 70° | 90° | 80° | 70° | 90° | 80° | 70° | 90° | 80° | 70° |
| 作業半径 m | 6.5 | 6.5m/12.0 | | | | | | | | | | | | | | |
| | 7.0 | 12.0 | | | 7.3m/12.0 | | | | | | | | | | | |
| | 8.0 | 12.0 | | | 12.0 | | | 8.1m/11.5 | | | 8.9m/8.6 | | | | | |
| | 9.0 | 12.0 | | | 12.0 | | | 11.2 | | | 8.6 | | | 9.7m/6.2 | | |
| | 10.0 | 12.0 | | | 11.8 | | | 11.0 | | | 8.3 | | | 6.2 | | |
| | 12.0 | 10.6 | | | 10.4 | | | 10.3 | | | 8.0 | | | 6.2 | | |
| | 14.0 | 9.5 | | | 9.3 | | | 9.2 | | | 7.7 | | | 6.0 | | |
| | 16.0 | 8.2 | | | 8.1 | 16.3m/6.4 | | 8.1 | 17.6m/5.7 | | 7.1 | | | 5.6 | | |
| | 18.0 | 6.2 | 19.1m/4.8 | | 7.2 | 5.6 | | 7.2 | 5.6 | | 6.4 | 18.9m/5.2 | | 5.1 | | |
| | 20.0 | 18.3m/5.5 | 4.5 | | 5.9 | 4.9 | | 6.3 | 4.9 | | 5.8 | 4.8 | | 4.6 | 20.1m/4.7 | |
| | 22.0 | | 4.0 | | 21.3m/4.8 | 4.4 | | 5.3 | 4.3 | | 5.3 | 4.2 | | 4.2 | 4.2 | |
| | 24.0 | | 3.6 | | | 3.9 | 24.8m/2.9 | 4.1 | 3.9 | | 4.7 | 3.8 | | 3.8 | 3.7 | |
| | 26.0 | | 3.2 | | | 3.6 | 2.8 | 24.2m/3.9 | 3.5 | 26.6m/2.6 | 4.0 | 3.4 | | 3.5 | 3.4 | |
| | 28.0 | | 26.9m/3.1 | | | 27.0m/3.4 | 2.5 | | 3.2 | 2.4 | 27.2m/3.3 | 3.1 | 28.3m/2.2 | 3.1 | 3.0 | |
| | 30.0 | | | 30.5m/1.5 | | | 2.3 | | 30.0m/2.9 | 2.2 | | 2.8 | 2.1 | 2.8 | 2.8 | 30.1m/2.0 |
| | 32.0 | | | 1.5 | | | 2.1 | | | 2.0 | | 2.6 | 1.9 | 30.1m/2.8 | 2.5 | 1.9 |
| | 34.0 | | | 1.3 | | | 32.8m/2.0 | | | 1.9 | | 32.9m/2.5 | 1.8 | | 2.3 | 1.7 |
| 36.0 | | | 34.8m/1.2 | | | | | | 35.5m/1.7 | | | 1.6 | | 35.9m/2.2 | 1.5 | |
| 38.0 | | | | | | | | | | | | 1.5 | | | 1.4 | |
| 40.0 | | | | | | | | | | | | 38.5m/1.3 | | | 1.3 | |
| 42.0 | | | | | | | | | | | | | | | 41.4m/1.1 | |

■タワー長さ 36.3m

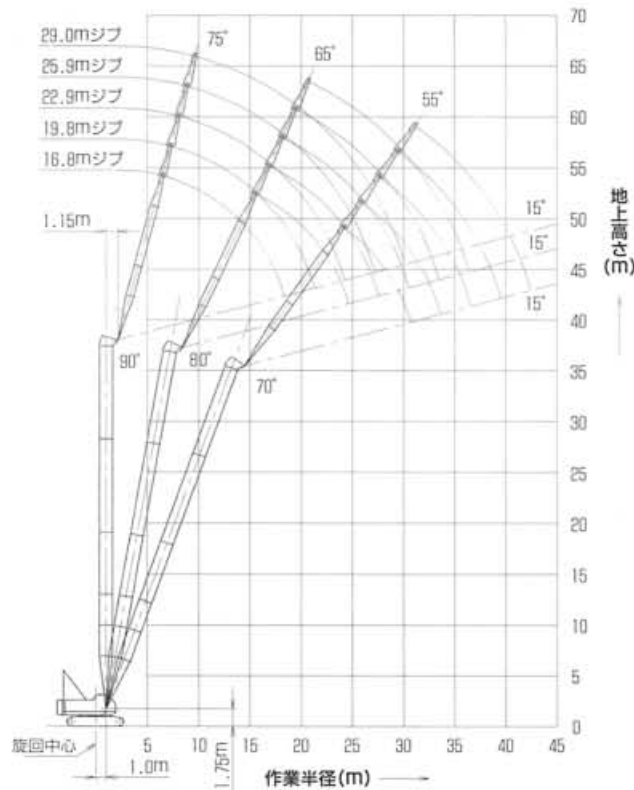

(単位: ton)

| タワー長さm(ft.) | | 36.3(119) | | | | | | | | | | | | | | |
|-------------|------|-----------|-----------|-----------|-----------|-----------|-----------|-----------|-----------|-----------|-----------|-----------|-----------|-----------|-----------|-----------|
| シブ長さm(ft.) | | 16.8(55) | | | 19.8(65) | | | 22.9(75) | | | 25.9(85) | | | 29.0(95) | | |
| タワー角度 | | 90° | 80° | 70° | 90° | 80° | 70° | 90° | 80° | 70° | 90° | 80° | 70° | 90° | 80° | 70° |
| 作業半径 m | 6.5 | 6.5m/21.0 | | | | | | | | | | | | | | |
| | 7.0 | 12.0 | | | 7.3m/11.4 | | | | | | | | | | | |
| | 8.0 | 12.0 | | | 11.4 | | | 8.1m/10.1 | | | 8.9m/8.6 | | | | | |
| | 9.0 | 12.0 | | | 11.4 | | | 10.1 | | | 8.5 | | | 9.7m/8.2 | | |
| | 10.0 | 12.0 | | | 11.4 | | | 10.1 | | | 8.3 | | | 6.2 | | |
| | 12.0 | 10.6 | | | 10.4 | | | 10.1 | | | 8.0 | | | 6.2 | | |
| | 14.0 | 9.5 | 15.5m/6.7 | | 9.3 | | | 9.2 | | | 7.7 | | | 6.0 | | |
| | 16.0 | 8.2 | 6.5 | | 8.1 | 16.8m/6.0 | | 8.1 | | | 7.1 | | | 5.6 | | |
| | 18.0 | 6.2 | 5.6 | | 7.2 | 5.5 | | 7.2 | 18.1m/5.4 | | 6.4 | 19.8m/4.8 | | 5.1 | | |
| | 20.0 | 18.3m/5.5 | 4.9 | | 5.9 | 4.8 | | 6.3 | 4.7 | | 5.8 | 4.6 | | 4.6 | 20.7m/4.4 | |
| | 22.0 | | 4.4 | | 21.3m/4.6 | 4.3 | | 5.3 | 4.2 | | 5.3 | 4.1 | | 4.2 | 4.1 | |
| | 24.0 | | 3.9 | 24.1m/2.9 | | 3.8 | 25.9m/2.5 | 4.1 | 3.8 | | 4.7 | 3.7 | | 3.8 | 3.6 | |
| | 26.0 | | 24.6m/3.8 | 2.7 | | 3.5 | 2.5 | 24.2m/3.9 | 3.4 | 27.8m/2.2 | 3.9 | 3.3 | | 3.5 | 3.3 | |
| | 28.0 | | | 2.4 | | 27.6m/3.2 | 2.3 | | 3.1 | 2.2 | 27.2m/3.3 | 3.0 | 29.4m/1.9 | 3.1 | 2.9 | |
| | 30.0 | | | 2.2 | | | 2.1 | | 2.8 | 2.0 | | 2.7 | 1.9 | 2.8 | 2.7 | 31.1m/1.6 |
| | 32.0 | | | 30.7m/2.1 | | | 1.9 | | 30.5m/2.7 | 1.9 | | 2.5 | 1.7 | 30.1m/2.8 | 2.5 | 1.6 |
| | 34.0 | | | | | | 33.6m/1.7 | | | 1.7 | | 33.5m/2.3 | 1.6 | | 2.2 | 1.5 |
| 36.0 | | | | | | | | | 1.5 | | | 1.4 | | 2.1 | 1.3 | |
| 38.0 | | | | | | | | | 36.6m/1.4 | | | 1.3 | | 36.4m/2.0 | 1.2 | |
| 40.0 | | | | | | | | | | | | 33.5m/1.1 | | | 40.0m/1.1 | |

Luffing Tower

■タワー長さ 39.3m

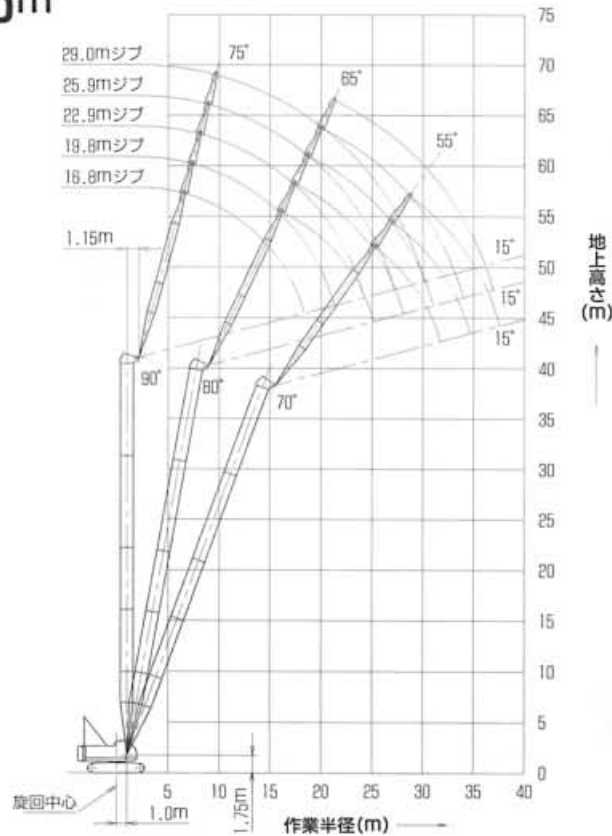

(単位: ton)

| タワー長さm(ft.) | 39.3(129) | | | | | | | | | | | | | |
|-------------|-----------|-----------|-----------|-----------|-----------|-----------|-----------|-----------|-----------|-----------|-----------|-----------|-----------|-----------|
| シブ長さm(ft.) | 16.8(55) | | | 19.8(65) | | | 22.9(75) | | | 25.9(85) | | 29.0(95) | | |
| タワー角度 | 90° | 80° | 70° | 90° | 80° | 70° | 90° | 80° | 70° | 90° | 80° | 90° | 80° | |
| 作業半径 m | 6.5 | 6.5m/11.4 | | | | | | | | | | | | |
| | 7.0 | 11.4 | | 7.3m/9.5 | | | | | | | | | | |
| | 8.0 | 11.4 | | 9.5 | | | 8.1m/8.1 | | | 8.9m/6.7 | | | | |
| | 9.0 | 11.4 | | 9.5 | | | 8.1 | | | 6.7 | | 9.7m/6.2 | | |
| | 10.0 | 11.0 | | 9.5 | | | 8.1 | | | 6.7 | | 6.2 | | |
| | 12.0 | 10.4 | | 9.5 | | | 8.1 | | | 6.7 | | 6.2 | | |
| | 14.0 | 9.5 | | 9.2 | | | 8.1 | | | 6.7 | | 6.0 | | |
| | 16.0 | 8.2 | 16.0m/6.2 | | 8.1 | 17.3m/5.6 | | 8.1 | | 6.7 | | 5.6 | | |
| | 18.0 | 6.2 | 5.4 | | 7.2 | 5.3 | | 7.2 | 18.6m/5.0 | | 6.4 | 19.9m/4.5 | 5.0 | |
| | 20.0 | 18.3m/5.5 | 4.8 | | 5.9 | 4.7 | | 6.3 | 4.6 | | 5.8 | 4.5 | 4.6 | 21.2m/4.1 |
| | 22.0 | | 4.2 | | 21.3m/4.6 | 4.1 | | 5.3 | 4.1 | | 5.3 | 4.0 | 4.2 | 3.9 |
| | 24.0 | | 3.8 | 25.1m/2.4 | | 3.7 | | 4.1 | 3.6 | | 4.7 | 3.5 | 3.8 | 3.5 |
| | 26.0 | | 25.1m/3.5 | 2.4 | | 3.3 | 26.9m/2.1 | 24.2m/3.9 | 3.3 | | 3.9 | 3.2 | 3.4 | 3.1 |
| | 28.0 | | | 2.2 | | 3.0 | 2.1 | | 3.0 | 26.6m/1.8 | 27.2m/3.3 | 2.9 | 3.1 | 2.8 |
| | 30.0 | | | 2.0 | | 26.1m/3.0 | 1.9 | | 2.7 | 1.8 | | 2.6 | 2.8 | 2.6 |
| | 32.0 | | | 31.7m/1.7 | | | 1.7 | | 31.0m/2.6 | 1.6 | | 2.4 | 30.1m/2.8 | 2.3 |
| 34.0 | | | | | | 1.5 | | | 1.4 | | 34.0m/2.2 | | 2.2 | |
| 36.0 | | | | | | 34.7m/1.3 | | | | 1.3 | | | 2.0 | |
| 38.0 | | | | | | | | | 37.6m/1.1 | | | | 36.9m/1.9 | |

標準装備品・オプション装備品

■標準装備品

| |
|---------------------------------------|
| ●上下部本体 |
| カウンタウェイト17.3ton(4.7ton+6.3ton+6.3ton) |
| 760mm幅シュー |
| 150AHバッテリー |
| ガントリ起伏シリンダ |
| 電動ハンドスロットル |
| ブーム速度可変コントローラ |
| 主補速度可変コントローラ |
| 運転席サイドデッキ:幅225mm×長さ1,100mm |
| 左ガード昇降ステップ |
| アンチスリップシート(ガード上面) |
| 標準工具一式 |
| 前照灯×2 |
| バックミラー×2 |
| ドラムミラー×2 |
| ●運転室 |
| エアコン |
| ラゲッジボックス |
| カップキーバ |
| モノラルラジオ(FM/AM) |
| 灰皿 |
| シガーライタ |
| 間欠式ワイパ&ウインドウォッシャ(天窓/前面/前面向下窓) |
| サンバイザ |
| 天井ブラインド |
| グリーンガラス |
| フロアマット:布製 |
| ブレーキペダルカバー:ゴム製 |
| ●安全装置 |
| 過負荷防止装置(ブーム巻下緩停止機能付) |
| 過負荷防止装置解除防止キー |
| ブーム角度極限自動停止装置 |
| ブーム過巻自動停止装置 |
| フック過巻自動停止装置 |
| ブームバックストップ |
| 乗降遮断式作業レバーロック |
| レバーロックスイッチ(主巻/補巻/ブーム起伏) |
| 走行レバーロック |

| |
|--------------------------------|
| 油圧式ドラムパウル(主巻/補巻) |
| 自動ドラムロック(ブーム起伏) |
| 中立時ネガブレーキ(主巻/補巻/ブーム起伏/走行) |
| ブレーキフェイルセーフ機構(主巻/補巻/ブーム起伏/走行) |
| 中立フリー/ブレーキ切替表示灯(主巻/補巻) |
| 中立フリー/ブレーキ切替スイッチ(ロック機構付、主巻/補巻) |
| 中立ブレーキ解除防止キー(主巻/補巻) |
| エンジン停止時ブレーキ作動装置 |
| 油圧安全弁(主巻/補巻/ブーム起伏/走行) |
| ホーン |
| 旋回ブレーキロック |
| 旋回ロックピン |
| 旋回警報ランプ/ブザー |

■オプション装備品

| |
|---|
| サードドラム:ワイヤロープφ20×190m、フリーフォール付 |
| 油圧式タグライン |
| 170AHバッテリー:寒冷地用 |
| キャブ天井ガード |
| フロア:巻上ブレーキ |
| 扇風機:φ150mm |
| 消火器 |
| 黄色回転灯 |
| サイドキャットウォーク:幅225mm×長さ4,197(右)/3,360mm(左) |
| 手すり付補助プラットフォーム:幅610mm×長さ4,710(右)/3,830mm(左) |
| フットアクセル:case1-右側、case2-左右両側 |
| 過負荷外部表示灯 |
| 油圧ハイプロ油圧源:容量71.8cm ³ /rev. |
| ブーム起伏ペダル:右側 |
| 右ガード梯子 |
| 定格荷重表示板:下部ブーム腹面 |
| 航空障害灯 |
| マルチボイスアラーム:過巻/過負荷 |
| 外部音声アラーム:走行/旋回 |
| ワンウェイコイル |
| 電動式燃料給油ポンプ |