



**ALL TERRAIN CRANE
AC 40 CITY**

40t AC capacity class

DATASHEET METRIC

AC 40 CITY



WORKS FOR YOU.™

Page · Seite · Page · Pagina · Página · Página · Страница:

Dimensions · Abmessungen · Encombremet · Dimensioni · Dimensiones · Dimensões · Размеры	5
Specifications · Technische Daten · Caractéristiques · Dati tecnici · Datos técnicos · Especificações · Технические характеристики	7

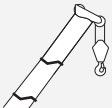

HA

Main boom · Hauptausleger · Flèche principale · Braccio base · Pluma principal · Lança principal · Главная стрела	8
--	---

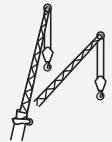

HAV

Folding swing-away jib · Klappspitze · Fléchette pliante · Punta retráctil · Plumín de articulación · Jib articulada desdoblável · Складная убирающаяся дополнительная стрела	12
---	----

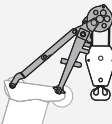





MS

Runner · Montagespitze · Potence · Runner · Runner · Ponta de montagem (Runner) · Шкив	14
---	----

Technical description · Technische Beschreibung · Descriptif technique · Descrizione tecnica · Descripción técnica · Descrição técnica · Техническое описание	18
--	----

Zeichenerklärung · Légende · Leggenda · Leyenda · Legenda · Условные Обозначения

	Counterweight · Contrepoids · Gegengewicht · Contrappeso · Contrapeso · Contrapeso · Противовес
	Lifting capacities on outriggers · Tragfähigkeiten, abgestützt · Capacités de levage sur stabilisateurs · Portate su stabilizzatori · Capacidad de elevación sobre apoys · Capacidades de içamento sobre estabilizadores · Грузоподъемность с выдвинутыми опорами · 360°
	Radius · Portée · Ausladung · Raggio di lavoro · Radio de trabajo · Raio de operação · Рабочий радиус
	free on wheels · frei auf Rädern · sur pneus · portate su pneumatici · capacidad de elevación sobre ruedas · apoio sobre pneus · Свободно на колесах
	Main boom · Flèche principale · Hauptausleger · Braccio principale · Pluma principal · Lança principal · Главная стрела
	Swing-away jib · Klappspitze · Fléchette pliante · Punta retráctil · Plumín de articulación · Jib articulada desdobrável · Складная убирающаяся дополнительная стрела
	Runner · Montagespizze · Potence · Runner · Runner · Ponta de montagem (Runner) · Шкив
	Adapter · Adapter · Adaptateur · Adattatore · Aadaptador · Adaptador · Переходник
	Max. axle loads · Max. Achslasten · Poids d'essieux max. · Pesí sugli assi max. · Carga por eje máx. · Carga máxima por eixo · Максимальная нагрузка на ось
	Mechanism · Antrieb · Mécanisme · Funzioni · Mecanismos · Mecanismo · Механизм
	Tires · Bereifung · Pneumatiques · Pneumatici · Neumáticos · Pneus · Шины
	Hook block · Unterflasche · Crochet-moufle · Bozzello · Gancho · Moitão · Крюкоблок
	Hoist · Hubwerk · Treuil de levage · Agano · Cabrestante · Guincho · подъем
	Travel speed · Fahrgeschwindigkeit · Vitesse sur route · Velocità su strada · Velocidad en carretera · Velocidade em estrada · Скорость движения
	Gradeability – road · Steigfähigkeit – Straße · Capacité sur rampes – route · Pendenza superabile – su strada · Pendiente franqueable – carretera · Capacidade de rampa – rodovia · Способность преодолевать подъёмы – дорога
	Slewing · Drehwerk · Orientation · Rotazione · Unidad de giro · Giro · Поворот
	Boom telescoping · Teleskopieren · Télescope · Funzione telescopica · Despliegue telescópico · Telescópica · Выдвижение/втягивание стрелы
	Boom elevation · Ausleger-Winkelstellung · Relevage de flèche · Angolazione braccio · Elevación de pluma · Elevação da lança · Угол подъема стрелы

	Workings speeds · Arbeitsgeschwindigkeiten · Vitesses opérationnelles · Velocità di lavoro · Velocidades de trabajo · Velocidades de trabalho · Рабочие скорости
	Max. line pull · Max. Seilzug · Traction par câble max. · Tiro max · Tensión máx. de cable · Tração máx. por cabo · Максимальная грузоподъемность троса
	Rope diameter · Seildurchmesser · Diamètre du câble · Diametro della fune · Diámetro cable · Diâmetro do cabo · Диаметр троса
	Rope length · Seillänge · Longueur de câble · Lunghezza fune · Longitud cable · Compr. cabo · Длина троса
	Hook block (capacity-sheaves-rope diameter) · Unterflasche (Tragfähigkeit-Rollen-Seildurchmesser) · Crochet-moufle (capacité de charge-poulies-diamètre du câble) · Bozzello (portata-pulegge-diametro fune) · Gancho (capacidad de carga-poleas-diametro de cable) · Moitão (capacidade-polias-diâmetro dos cabos) · Крюкоблок (грузоподъемность-шкивы-диаметр троса)
	Number of lines · Einscherung · Nombre de brins · No max avvolgim. · Reenvios máx. · Número de cabos · Кратность троса
	Possible load of hook block · Mögliche Traglast Unterflasche · Charge possible de crochet-moufle · Portata possibile di bozzello · Carga permitida de gancho · Carga possível do moitão · Допустимая нагрузка на крюкоблок
	Weight of hook block · Gewicht Unterflasche · Poids de crochet-moufle · Peso di bozzello · Peso de gancho · Peso do moitão · Вес крюкоблока
	Distance head sheave axle – hook ground · Abstand Kopfrollenachse – Hakengrund · Distance entre l'axe de la poulie de tête et le fond du crochet · Distanza asse puleggia da testa – zona di ancoraggio del gancio · Distancia eje de la polea de cabeza – fondo del gancho · Distância entre o eixo da polia da cabeça e o fundo do gancho · Расстояние от оси шкива вершины до низа крюка
	Number of sheaves in boom head · Anzahl der Rollen im Auslegerkopf · Nombre de poulies au niveau de la tête de flèche · Numero di pulegge nella testa del braccio · Total de poleas en el cabezal de flecha · Número de polias na cabeça da lança · Количество шкивов вершины стрелы
	Supporting force · Stützkraft · Force de calage · Carico degli stabilizzatori · Fuerza de apoyo · Força de sustentação · Опорное усилие
	Length of stroke (support cylinders) · Stützhub · Longueur d'appui · Lunghezza corsa (cilindri di stabilizzazione) · Longitud de carrera (cilindros de soporte) · Distância de curso (cilindros de apoio) · Длина хода (цилиндры опор)

- ▶ Most compact city crane in the 40 t capacity class available, ideally suited for a broad range of special tasks.
 - Clearance height under 2.99 m possible
 - Only 7.34 m carrier length
 - Only 8.57 m total length
 - Versatile attachments ensure universal applicability
 - Up to 44.2 m system length roadable
- ▶ Kompaktester City-Kran in der 40 t-Tragfähigkeitsklasse. Ideal geeignet für zahlreiche Spezialaufgaben.
 - Durchfahrthöhe unter 2,99 m möglich
 - Nur 7,34 m Fahrgestelllänge
 - Nur 8,57 m Gesamtlänge
 - Vielseitiges Montagezubehör verfügbar
 - Bis zu 44,2 m Systemlänge verfahrbar
- ▶ Grue City la plus compacte dans la classe de capacité des 40 t. Idéale pour de très nombreuses applications spéciales.
 - Hauteur de passage en-dessous de 2,99 m possible
 - Longueur de châssis de 7,34 m seulement
 - Longueur totale de 8,57 m seulement
 - Accessoires de montage polyvalents disponibles
 - Déplacement de la longueur de système jusqu'à 44,2 m
- ▶ Gru da città più compatta nella categoria da 40 t, ideale per una vasta gamma di compiti speciali.
 - Altezza libera meno di 2,99 m
 - Lunghezza carro solo 7,34 m
 - Lunghezza totale solo 8,57 m
 - Sono disponibili diversi accessori di montaggio
 - Lunghezza del sistema autocarrato fino a 44,2 m
- ▶ La grúa de ciudad más compacta en la capacidad de carga de 40 t, que permite operar en casi todo tipo de tareas especiales.
 - Puede emplearse altura de gálibo inferior a 2,99 m
 - Longitud de chasis solamente 7,34 m
 - Longitud total solamente 8,57 m
 - Accesorios de montaje de uso universal
 - Longitud de sistema de hasta 44,2 m transportable en vehículo
- ▶ A grua urbana mais compacta disponível na classe de 40 t de capacidade, perfeita para um amplo leque de tarefas especiais.
 - Possibilidade de altura livre inferior a 2,99 m
 - Apenas 7,34 m de comprimento do veículo
 - Apenas 8,57 m de comprimento total
 - Acessórios versáteis para aplicabilidade universal
 - Longitud del sistema de hasta 44,2 m es transportable en el vehículo
- ▶ Самый компактный из всех кранов 40-тонного диапазона, идеально приспособленный для выполнения самых разнообразных специальных работ.
 - возможна габаритная высота менее 2,99 м
 - длина шасси крана всего 7,34 м
 - общая длина всего 8,57 м
 - универсальный набор навесного оборудования гарантируют универсальность применения
 - приспособленная для движения по дорогам система длиной до 44,2 м



DIMENSIONS

AC 40 CITY

Abmessungen · Encombrement · Dimensioni · Dimensiones · Dimensões · Размеры

	Level · Niveau · Niveau · Altezza · Nivel · Nivel · Уровень	A	B	C	D
445/65 R 22.5	Road · Straße · Route · Su strada · Carretera · Estrada · Дорога	3085	2975	240	1380
385/95 R 25 445/80 R 25		3195	3085	340	1490
445/65 R 22.5	Lowered · Abgelassen · Rabaissée · Sospensione abbassata · Suspensión baja · Baixada · При опущенной подвеске	2995	2885	140	1290
385/95 R 25 445/80 R 25		3115	3005	260	1410

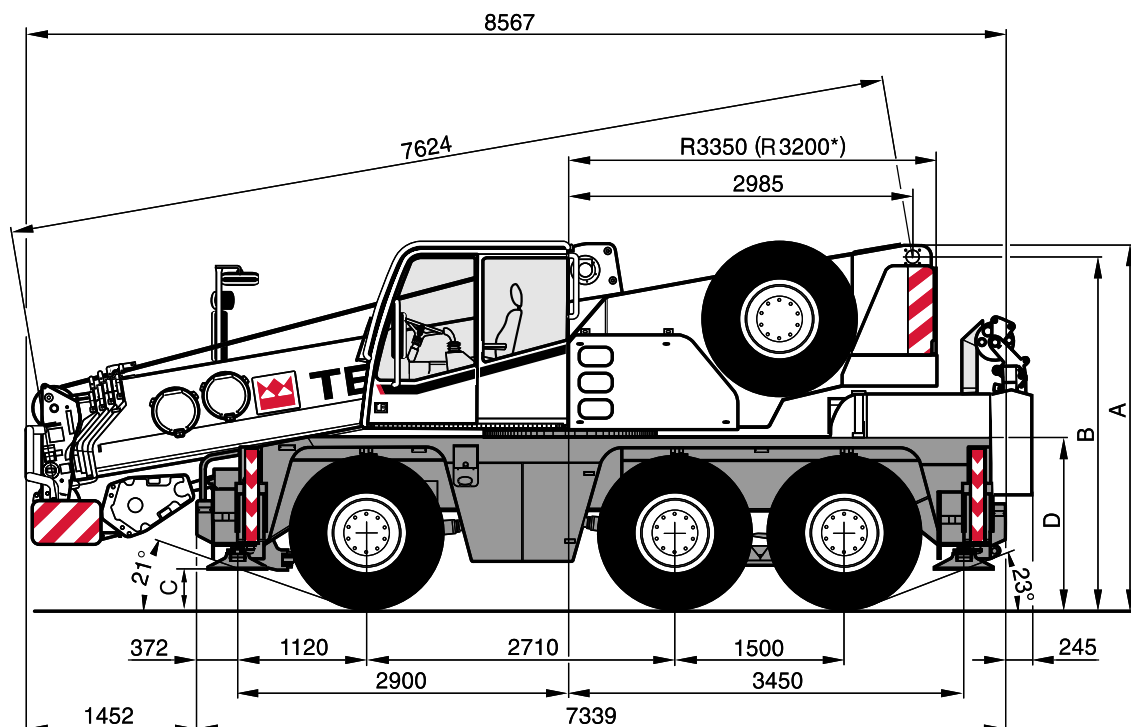

* Option · Option · En option · Opzione · Опцион · Opcional · Опция

DIMENSIONS

AC 40 CITY

Abmessungen · Encombrement · Dimensioni · Dimensiones ·
Dimensões · Размеры

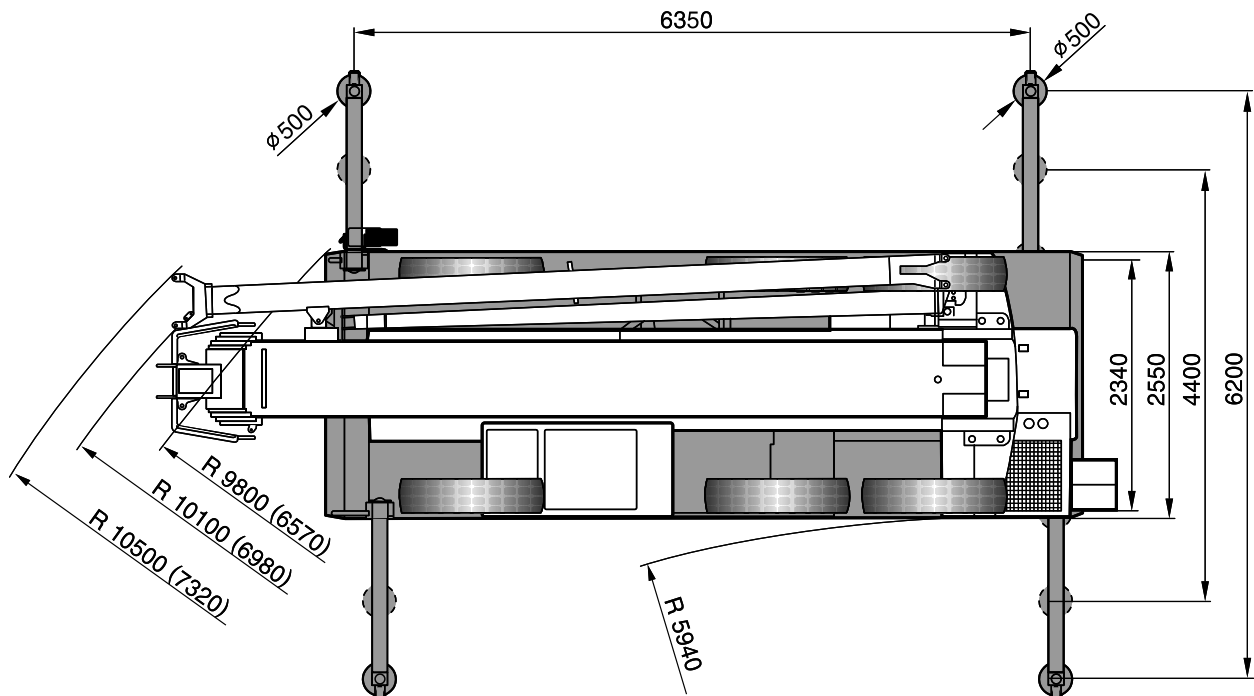









() with independent rear axle steering
mit unabhängiger Hinterachslenkung
avec direction indépendante de l'essieu arrière
con sterzo indipendente assi posteriori
con dirección independiente en ejes traseros
com esterço independente no eixo traseiro
с независимой рулящей задней осью

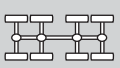



SPECIFICATIONS



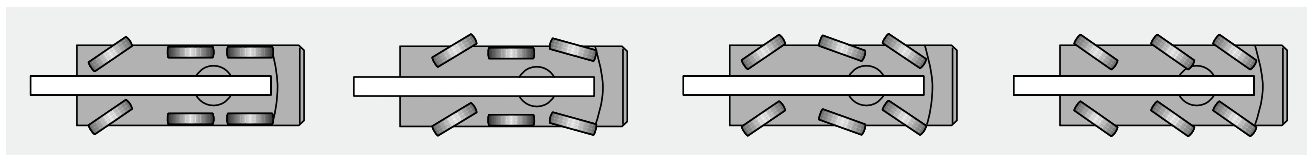

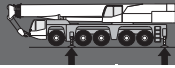



AC 40 CITY







Technische Daten · Caractéristiques · Dati tecnici ·
 Datos técnicos · Especificações · Технические характеристики







		Total							
≤9,3 t / 2 x 11,3 t	31,9 t	6 x 6 x 6	445/65R22,5	32-3-16	-	13 m	-	-	5,4 t
≤10,2 t / 2 x 8,0 t	26,2 t	6 x 6 x 6	385/95R25	32-3-16	-	-	-	-	-
≤9,2 t / 2 x 10,1 t	29,4 t	6 x 6 x 6	385/95R25	32-3-16	-	-	-	-	3,0 t*
≤8,7 t / 2 x 11,5 t	31,7 t	6 x 6 x 6	385/95R25	32-3-16	-	-	-	-	5,4 t
≤9,4 t / 2 x 11,6 t	32,5 t	6 x 6 x 6	385/95R25	32-3-16	-	13 m	-	-	5,4 t
≤9,7 t / 2 x 11,8 t	33,2 t	6 x 6 x 6	385/95R25	32-3-16	X	13 m	-	-	5,4 t
≤9,5 t / 2 x 12,0 t	33,5 t	6 x 6 x 6	385/95R25	32-3-16	X	13 m	X	X	5,4 t



		
	< 32 t	< 29 t
	600 mm	600 mm







				
1	111 m ³ /min	43 kN	16 mm	140 m
2	111 m ³ /min	43 kN	16 mm	140 m
	2,0 min ⁻¹			
	80 s (7,8-31,2m)			
	50 s (0°-82°)			

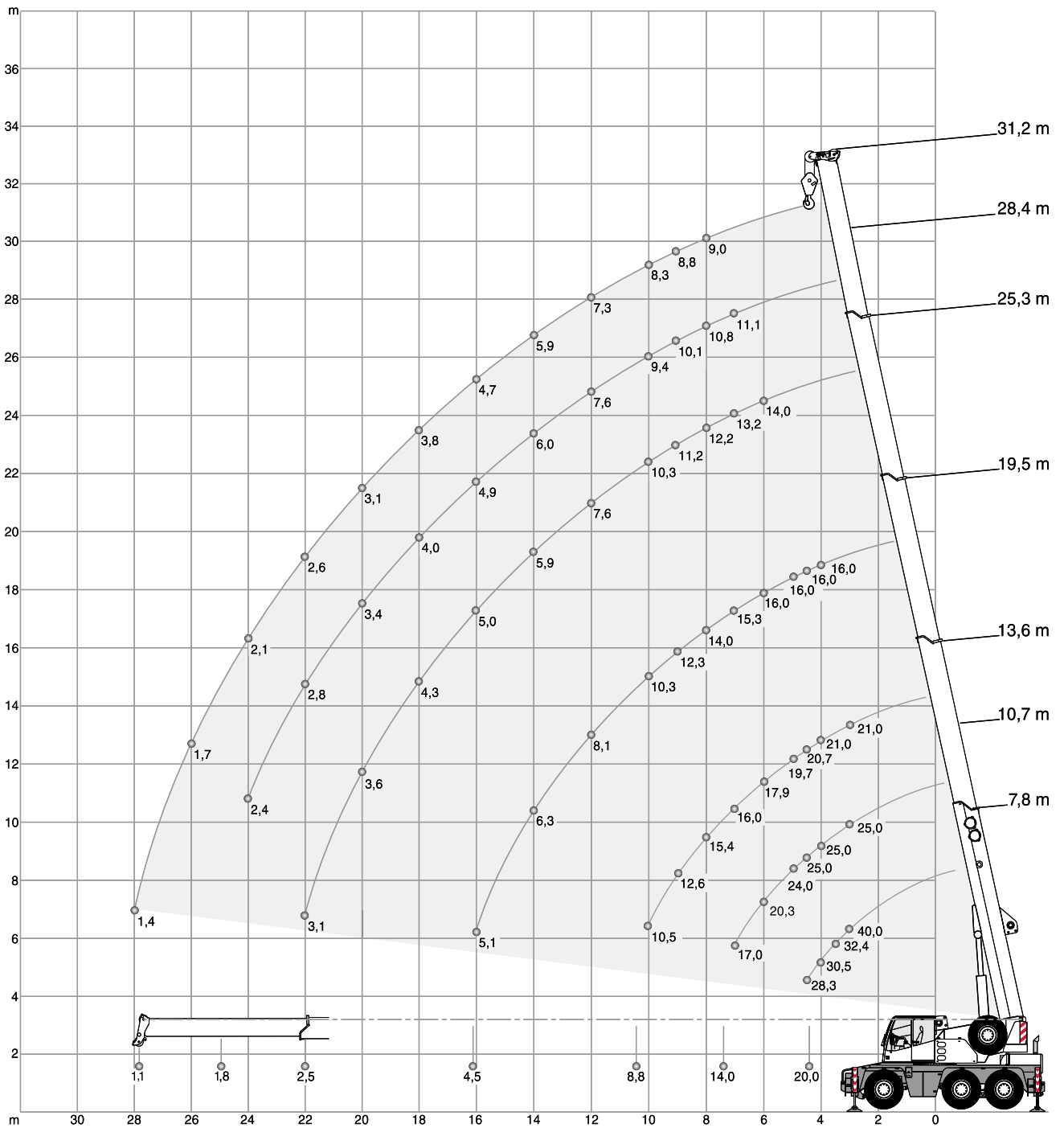
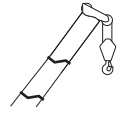





			
	445/65 R22.5	385/95 R25 14.00 R25	445/80 R25 17.50 R25
	80 km/h	80 km/h	80 km/h
	60 %	60 %	60 %





					
1	4,3	5-0-16	4	130	0,8 m
2	8,6	16-1-16	4	225	1,1 m
3	12,9	16-1-16	4	225	1,1 m
4	17,2	32-3-16	4	350	1,3 m
5	21,5	32-3-16	4	350	1,3 m
6	25,8	32-3-16	4	350	1,3 m
7	30,1	32-3-16	4	350	1,3 m
8	34,4	63-6-16	4	480	2,0 m
9	38,7	63-6-16	4 + S1	480	2,0 m
10	40,0	63-6-16	4 + S1	480	2,0 m



* Option · Option · En option · Opzione · Opcion · Opcional · Опция





 6,35 m x 6,20 m		360°							ISO
		7,8 m	10,7 m	13,6 m	19,5 m	25,3 m	28,4 m	31,2 m	
m	t	t	t	t	t	t	t	t	m
3	40,0 (0°)	-	-	-	-	-	-	-	3
3	34,3	25,0	21,0	-	-	-	-	-	3
3,5	32,4	25,0	21,0	-	-	-	-	-	3,5
4	30,5	25,0	21,0	16,0	-	-	-	-	4
4,5	28,3	25,0	20,7	16,0	-	-	-	-	4,5
5	-	24,0	19,7	16,0	-	-	-	-	5
6	-	20,3	17,9	16,0	14,0	-	-	-	6
7	-	17,0	16,0	15,3	13,2	11,1	-	-	7
8	-	-	15,4	14,0	12,2	10,8	9,0	-	8
9	-	-	12,6	12,3	11,2	10,1	8,8	-	9
10	-	-	10,5	10,3	10,3	9,4	8,3	-	10
12	-	-	-	8,1	7,6	7,6	7,3	-	12
14	-	-	-	6,3	5,9	6,0	5,9	-	14
16	-	-	-	5,1	5,0	4,9	4,7	-	16
18	-	-	-	-	4,3	4,0	3,8	-	18
20	-	-	-	-	3,5	3,4	3,1	-	20
22	-	-	-	-	3,0	2,8	2,6	-	22
24	-	-	-	-	-	2,3	2,1	-	24
26	-	-	-	-	-	-	1,7	-	26
28	-	-	-	-	-	-	1,4	-	28
 0°	20,0	14,0	8,8	4,5	2,5	1,8	1,1	 0°	

 6,35 m x 4,40 m		360°							ISO
		7,8 m	10,7 m	13,6 m	19,5 m	25,3 m	28,4 m	31,2 m	
m	t	t	t	t	t	t	t	t	m
3	34,3	25,0	21,0	-	-	-	-	-	3
3,5	31,2	25,0	21,0	-	-	-	-	-	3,5
4	28,3	25,0	21,0	16,0	-	-	-	-	4
4,5	23,8	23,0	20,7	16,0	-	-	-	-	4,5
5	-	18,4	18,0	16,0	-	-	-	-	5
6	-	13,0	14,4	14,2	13,6	-	-	-	6
7	-	9,8	11,1	11,4	10,9	10,8	-	-	7
8	-	-	8,9	9,2	8,7	8,8	8,8	8,8	8
9	-	-	7,3	7,6	7,7	7,4	7,2	7,2	9
10	-	-	6,2	6,4	6,5	6,3	6,1	6,1	10
12	-	-	-	4,8	4,9	4,7	4,5	4,5	12
14	-	-	-	3,7	3,8	3,6	3,4	3,4	14
16	-	-	-	3,0	3,0	2,8	2,7	2,7	16
18	-	-	-	-	2,5	2,3	2,1	2,1	18
20	-	-	-	-	2,1	1,8	1,7	1,7	20
22	-	-	-	-	1,7	1,5	1,3	1,3	22
24	-	-	-	-	-	1,2	1,0	1,0	24
26	-	-	-	-	-	-	0,8	0,8	26
28	-	-	-	-	-	-	0,6	0,6	28
 0°	20,0	7,0	5,2	2,5	1,5	0,8	-	 0°	



6,35 m x 2,34 m		360°				ISO
						
	7,8 m	10,7 m	13,6 m	19,5 m		
m	t	t	t	t		m
4	11,8	11,2	12,6	12,9		4
4,5	9,8	9,2	10,5	10,8		4,5
5	-	7,7	8,9	9,2		5
6	-	5,7	6,7	7,0		6
7	-	4,3	5,3	5,5		7
8	-	-	4,3	4,5		8
9	-	-	3,6	3,8		9
10	-	-	3,0	3,2		10
12	-	-	-	2,3		12
14	-	-	-	1,7		14
16	-	-	-	1,3		16
	8,0	2,8	2,1	-		



0°		ISO		
				
	7,8 m	10,7 m	13,6 m	
m	t	t	t	
3	14,5	14,0	15,1	
3,5	12,9	12,4	13,4	
4	11,5	11,1	12,1	
4,5	10,4	10,0	11,0	
5	-	9,0	10,0	
6	-	7,5	8,4	
7	-	6,1	7,2	
8	-	-	5,9	
9	-	-	4,8	
10	-	-	4,1	
	8,0	4,0	3,0	



360°*		ISO		
				
	7,8 m	10,7 m	13,6 m	
m	t	t	t	
3	-	-	-	
3,5	-	-	-	
4	-	-	-	
4,5	5,9	5,4	6,6	
5	-	4,7	5,8	
6	-	3,6	4,7	
7	-	2,8	3,8	
8	-	-	3,1	
9	-	-	2,6	
10	-	-	2,2	
	4,8	1,9	1,3	

- * only stationary
- * nur stationär
- * uniquement stationnaire
- * solo stazionario
- * solo estático
- * somente estacionária
- * только в неподвижном состоянии

Telescoping capacities · Teleskopierbare Tragfähigkeiten · Charges télescopables · Carichi del braccio telescopico · Capacidades de carga telescópica · Capacidades telescópicas · Телескопирование

6,35 m x 6,20 m		360°		ISO		
		→ 10,7 →	→ 13,6 →	→ 10,7 →	→ 7,7 →	
	t		t	t	t	
77°	9,5		6,2	14,9	13,2	77°
70°	9,5		5,3	14,9	13,2	70°
60°	9,5		4,4	14,9	13,2	60°
50°	9,5		3,9	7,8	13,2	50°
40°	9,5		3,7	4,4	13,2	40°
30°	9,5		3,6	2,7	13,2	30°
20°	9,5		3,6	1,7	13,2	20°
10°	9,5		3,6	1,0	13,2	10°
0°	9,5		3,6	0,6	13,2	0°
%	50/0		100/0	50/0	0/0	%

		→ 13,5 →	→ 19,3 →	→ 25,3 →	→ 28,2 →	→ 31,2 →	→ 28,2 →	→ 25,3 →	→ 19,3 →	→ 13,5 →	→ 7,7 →	
	t	t	t	t	t	t	t	t	t	t	t	
77°	9,0	7,6	3,7	7,2	2,9	7,1	9,5	10,0	13,3	12,0	77°	
70°	8,8	7,0	2,9	6,2	1,9	2,7	8,8	4,9	13,3	12,0	70°	
60°	8,8	6,4	2,1	5,3	1,1	0,8	6,8	2,4	13,3	12,0	60°	
50°	8,8	6,1	1,7	4,7	0,6	-	4,9	1,4	10,8	12,0	50°	
40°	8,8	6,0	1,4	3,4	-	-	3,4	0,9	8,0	12,0	40°	
30°	8,8	6,0	1,3	2,8	-	-	2,8	0,6	6,3	12,0	30°	
20°	8,8	5,1	1,2	2,3	-	-	2,4	-	5,1	10,5	20°	
10°	8,8	4,5	1,2	1,8	-	-	1,8	-	4,5	8,8	10°	
0°	8,8	4,5	1,2	1,8	-	-	1,4	-	4,5	8,8	0°	
%	0/33	0/66	0/100	50/100	100/100	50/100	0/100	0/66	0/33	0/0	%	

		→ 13,6 →	→ 19,5 →	→ 25,3 →	→ 31,2 →	→ 25,3 →	→ 19,5 →	→ 13,6 →	→ 7,7 →	
	t	t	t	t	t	t	t	t	t	
77°	9,3	8,4	6,3	2,9	7,1	14,0	12,8	12,0	77°	
70°	9,1	7,6	5,2	1,9	2,7	13,2	12,8	12,0	70°	
60°	9,1	7,0	4,2	1,1	0,8	10,3	12,8	12,0	60°	
50°	9,1	6,7	3,6	0,6	-	5,9	10,3	12,0	50°	
40°	9,1	6,6	3,3	-	-	3,5	7,5	12,0	40°	
30°	9,1	5,7	3,0	-	-	2,2	5,7	12,0	30°	
20°	9,1	4,5	2,5	-	-	1,4	4,5	10,2	20°	
10°	8,5	4,0	2,5	-	-	0,9	4,0	8,5	10°	
0°	8,5	4,0	2,0	-	-	-	3,6	8,5	0°	
%	25/25	50/50	75/75	100/100	75/75	50/50	25/25	0/0	%	

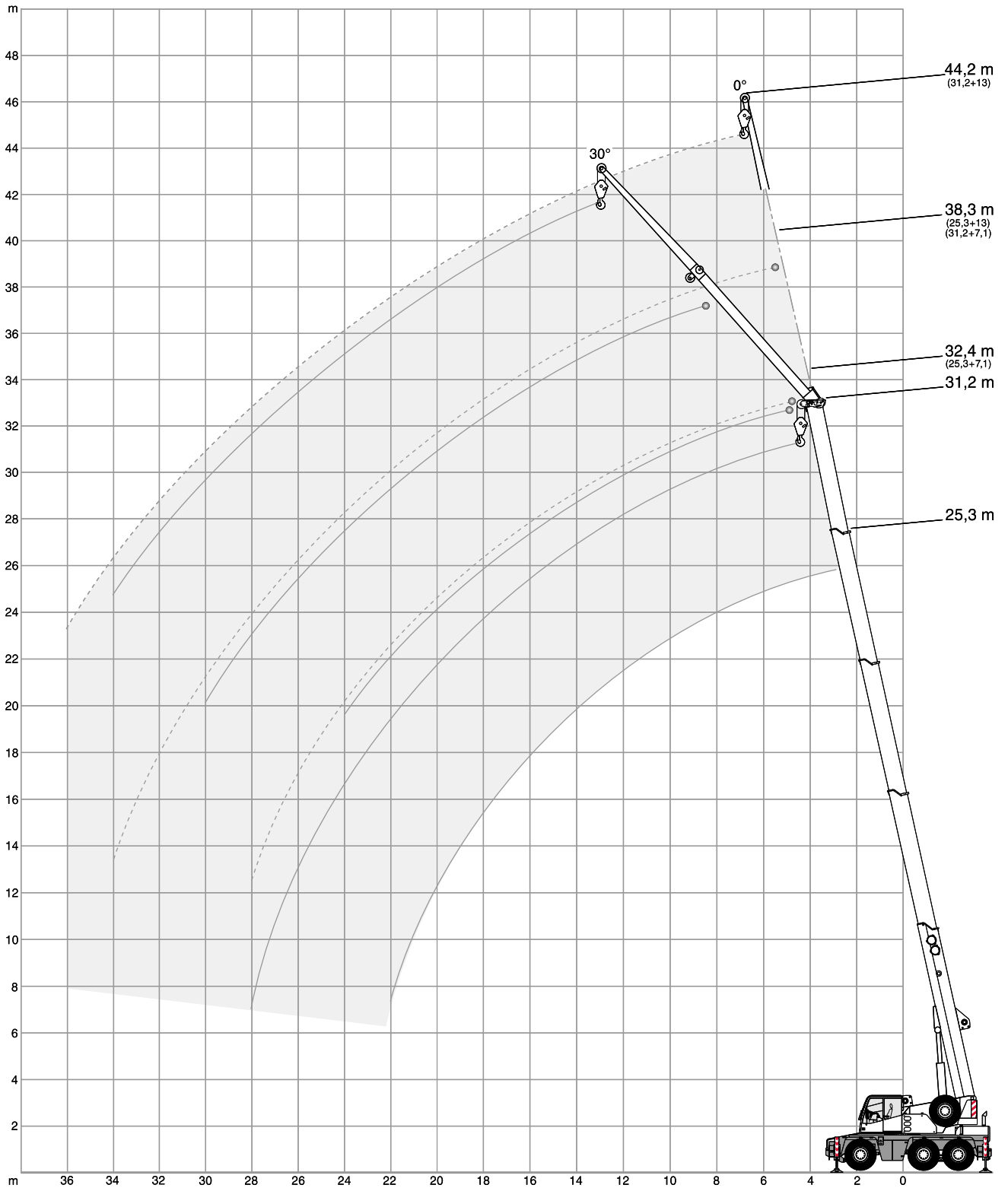
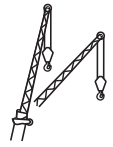

6,35 m x 6,20 m		360°		ISO	
25,3 m					
m	t	7,1 m		13,0 m	
		0°	30°	0°	30°
8	6,5	-	-	-	-
9	6,2	-	-	-	-
10	5,9	4,2	3,6	-	-
12	5,4	4,0	3,3	-	-
14	4,9	3,8	3,0	-	-
16	4,5	3,7	2,8	2,2	-
18	4,0	3,5	2,6	2,1	-
20	3,3	3,4	2,4	2,0	-
22	2,8	2,9	2,3	1,9	-
24	2,3	2,4	2,1	1,9	-
26	1,9	-	2,0	1,8	-
28	1,6	-	1,7	1,8	-
30	-	-	1,5	1,6	-
32	-	-	1,2	-	-
34	-	-	1,0	-	-

6,35 m x 4,40 m		360°		ISO	
25,3 m					
m	t	7,1 m		13,0 m	
		0°	30°	0°	30°
8	6,5	-	-	-	-
9	6,2	-	-	-	-
10	5,9	4,2	3,6	-	-
12	4,7	4,0	3,3	-	-
14	3,6	3,8	3,0	-	-
16	2,8	3,1	2,8	2,2	-
18	2,3	2,5	2,4	2,1	-
20	1,8	2,0	1,9	2,0	-
22	1,5	1,6	1,6	1,9	-
24	1,2	1,3	1,3	1,6	-
26	0,9	-	1,0	1,3	-
28	0,7	-	0,8	1,0	-
30	-	-	0,6	0,8	-

31,2 m		7,1 m		13,0 m	
m	t	0°	30°	0°	30°
		10	5,0	-	-
12	4,8	3,9	3,0	-	-
14	4,6	3,7	2,9	-	-
16	4,4	3,5	2,8	-	-
18	4,0	3,3	2,7	2,1	-
20	3,3	3,1	2,5	2,0	-
22	2,7	2,9	2,4	1,9	-
24	2,2	2,4	2,2	1,9	-
26	1,8	2,0	1,9	1,8	-
28	1,5	1,6	1,6	1,8	-
30	1,2	1,3	1,3	1,6	-
32	0,9	-	1,1	1,3	-
34	0,7	-	0,9	1,0	-
36	-	-	0,7	-	-

31,2 m		7,1 m		13,0 m	
m	t	0°	30°	0°	30°
		10	5,0	-	-
12	4,6	3,9	3,0	-	-
14	3,5	3,7	2,9	-	-
16	2,8	3,1	2,8	-	-
18	2,2	2,5	2,3	2,1	-
20	1,7	2,0	1,8	2,0	-
22	1,4	1,6	1,5	1,8	-
24	1,1	1,3	1,2	1,5	-
26	0,8	1,0	0,9	1,2	-
28	0,6	0,7	0,7	1,0	-
30	-	-	-	0,7	-

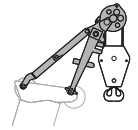

**For indoor applications · Für Halleneinsätze · Pour utilisation en atelier ·
Per lavori all'interno · Para trabajos en interiores · Para aplicações internas ·
для применения внутри помещений**

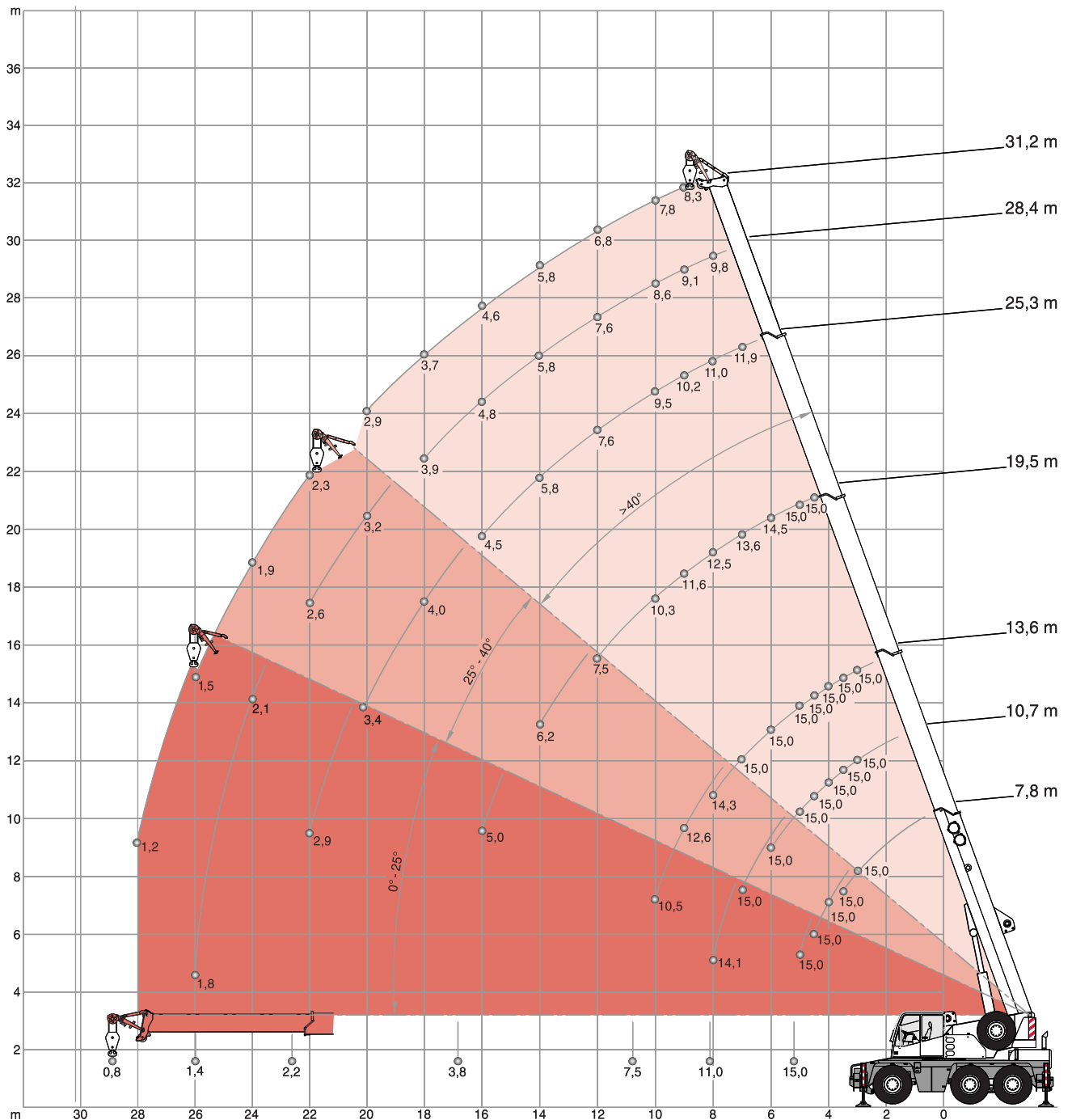

6,35 m x 6,20 m		360°							ISO
	7,8 m	10,7 m	13,6 m	19,5 m	25,3 m	28,4 m	31,2 m		
m	t	t	t	t	t	t	t	m	
3	15,0	15,0	15,0	-	-	-	-	3	
3,5	15,0	15,0	15,0	-	-	-	-	3,5	
4	15,0	15,0	15,0	-	-	-	-	4	
4,5	15,0	15,0	15,0	15,0	-	-	-	4,5	
5	15,0	15,0	15,0	15,0	-	-	-	5	
6	-	15,0	15,0	14,5	-	-	-	6	
7	-	15,0	15,0	13,6	11,9	-	-	7	
8	-	14,1	14,3	12,5	11,0	9,8	-	8	
9	-	-	12,6	11,6	10,2	9,1	8,3	9	
10	-	-	10,5	10,3	9,5	8,6	7,8	10	
12	-	-	-	7,5	7,6	7,6	6,8	12	
14	-	-	-	6,2	5,8	5,8	5,8	14	
16	-	-	-	5,0	4,5	4,8	4,6	16	
18	-	-	-	-	4,0	3,9	3,7	18	
20	-	-	-	-	3,4	3,2	2,9	20	
22	-	-	-	-	2,9	2,6	2,3	22	
24	-	-	-	-	-	2,1	1,9	24	
26	-	-	-	-	-	1,8	1,5	26	
28	-	-	-	-	-	-	1,2	28	
0°	15,0	11,0	7,5	3,8	2,2	1,4	0,8	0°	

>40° Working range – max. offset for runner · Arbeitsbereich – lange Absteckung Montagespitze · Portée – inclinaison max. pour potence · Campo di lavoro – inclinazione massima del runner · Rangos de trabajo con inclinación máx. del runner · Raio de trabalho – inclinação máxima do runner · Рабочий диапазон – с максимально смещенным подвижным блоком

25-40° Working range – medium + max. offset for runner · Arbeitsbereich – mittlere + lange Absteckung Montagespitze · Portée – inclinaison moyenne + max. pour potence · Campo di lavoro – inclinazione media + massima del runner · Rangos de trabajo con inclinación media + máx. del runner · Raio de trabalho – inclinação média + máxima do runner · Рабочий диапазон – с подвижным блоком смещенным в по ложение среднего + максимального сдвига

<25° Working range – min. + medium + max. offset for runner · Arbeitsbereich – kurze + mittlere + lange Absteckung Montagespitze · Portée – inclinaison min. + moyenne + max. pour potence · Campo di lavoro – inclinazione minima + media + massima del runner · Rangos de trabajo con inclinación mínima + media + máx. del runner · Raio de trabalho – inclinação mínima + média + máxima do runner · Рабочий диапазон – с подвижным блоком смещенным в по ложение миним. + среднего + максимального сдвига

6,35 m x 4,40 m		360°						ISO	
	7,8 m	10,7 m	13,6 m	19,5 m	25,3 m	28,4 m	31,2 m		
m	t	t	t	t	t	t	t	m	
3	15,0	15,0	15,0	-	-	-	-	3	
3,5	15,0	15,0	15,0	-	-	-	-	3,5	
4	15,0	15,0	15,0	-	-	-	-	4	
4,5	15,0	15,0	15,0	15,0	-	-	-	4,5	
5	15,0	15,0	15,0	15,0	11,0	-	-	5	
6	-	13,3	14,7	14,4	8,7	-	-	6	
7	-	10,0	11,2	11,0	7,2	-	-	7	
8	-	7,9	8,9	9,2	6,5	8,7	-	8	
9	-	-	7,4	7,6	4,8	7,4	7,2	9	
10	-	-	6,2	6,4	3,7	6,2	6,0	10	
12	-	-	-	4,7	2,9	4,6	4,3	12	
14	-	-	-	3,6	2,4	3,5	3,3	14	
16	-	-	-	2,9	1,9	2,7	2,5	16	
18	-	-	-	-	1,6	2,1	1,9	18	
20	-	-	-	-	-	1,7	1,5	20	
22	-	-	-	-	-	1,3	1,1	22	
24	-	-	-	-	-	1,1	0,8	24	
26	-	-	-	-	-	0,8	-	26	
28	-	-	-	-	-	-	-	28	
0°	15,0	6,8	4,8	2,3	1,2	-	-	0°	

>40° Working range – max. offset for runner · Arbeitsbereich – lange Absteckung Montagespitze · Portée – inclinaison max. pour potence · Campo di lavoro – inclinazione massima del runner · Rangos de trabajo con inclinación máx. del runner · Raio de trabalho – inclinação máxima do runner · Рабочий диапазон – с максимально смещенным подвижным блоком

25-40° Working range – medium + max. offset for runner · Arbeitsbereich – mittlere + lange Absteckung Montagespitze · Portée – inclinaison moyenne + max. pour potence · Campo di lavoro – inclinazione media + massima del runner · Rangos de trabajo con inclinación media + máx. del runner · Raio de trabalho – inclinação média + máxima do runner · Рабочий диапазон – с подвижным блоком смещенным в по ложение среднего + максимального сдвига

<25° Working range – min. + medium + max. offset for runner · Arbeitsbereich – kurze + mittlere + lange Absteckung Montagespitze · Portée – inclinaison min. + moyenne + max. pour potence · Campo di lavoro – inclinazione minima + media + massima del runner · Rangos de trabajo con inclinación mínima + media + máx. del runner · Raio de trabalho – inclinação mínima + média + máxima do runner · Рабочий диапазон – с подвижным блоком смещенным в по ложение миним. + среднего + максимального сдвига

Runner and cross bar · Montagespitze und Kopftraverse · Potence et crochet compact ·
 Runner e attacco con maniglione · Runner y travesaño con gancho en cabeza de pluma ·
 Runner e travessa com gancho · Подвижной блок и поперечина

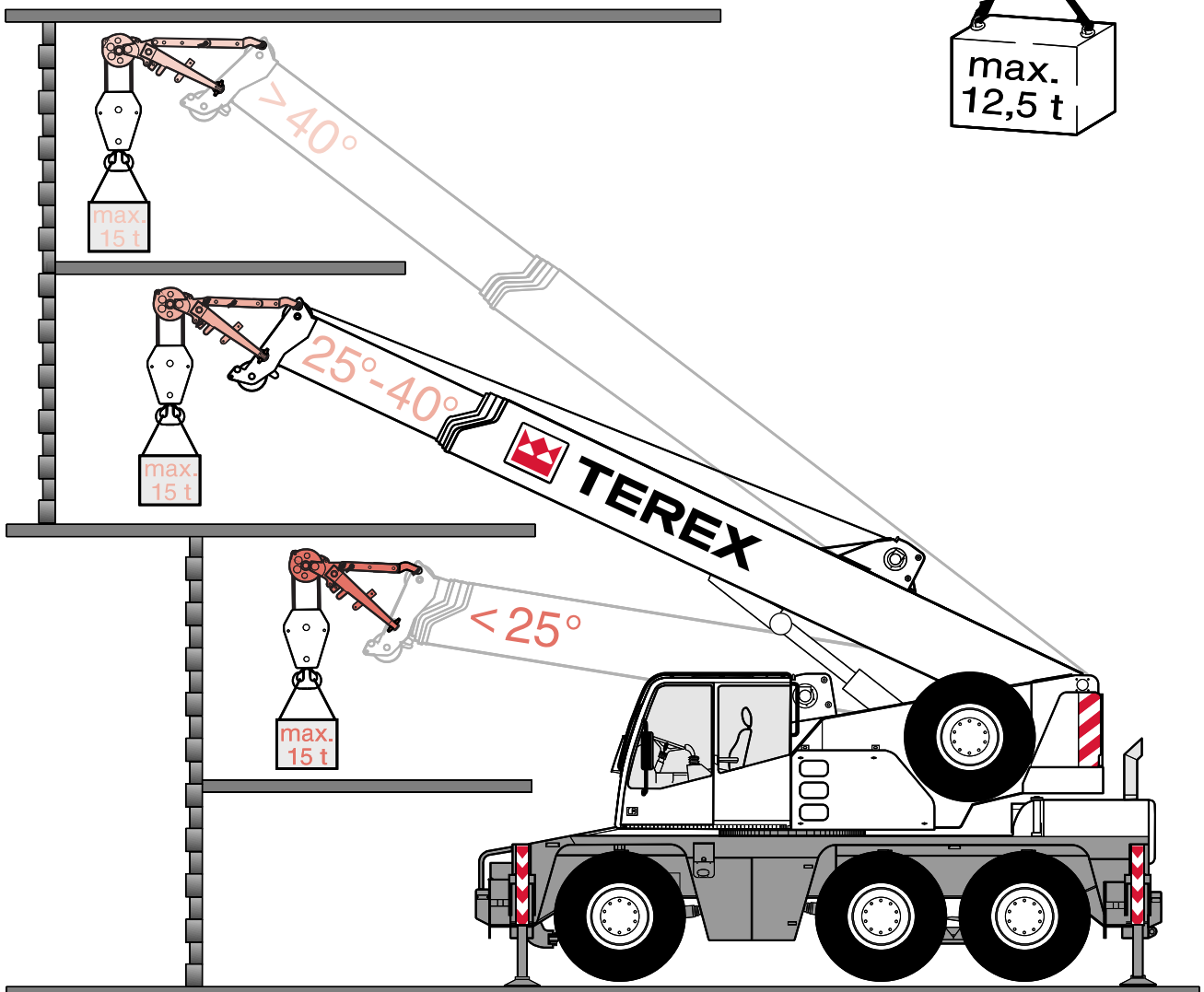
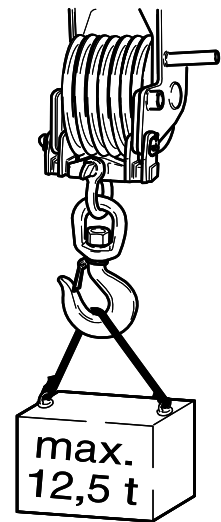
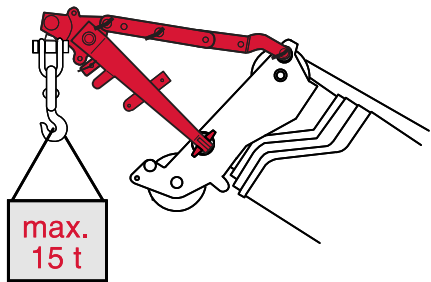
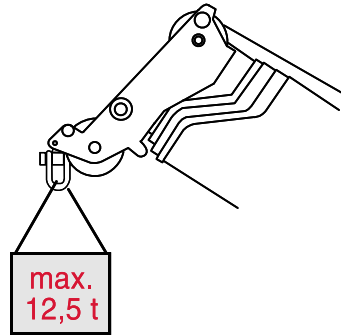
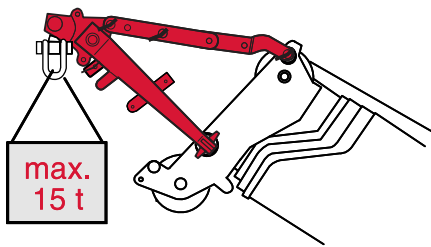

Basic equipment

Carrier

Outriggers	H-4-Point design; Vertical and horizontal agitation fully hydraulic; 4 loose outrigger pads incl. transport storage and stowage; Manual levelling, out of crane cab or carrier sideways; 3 outrigger bases.
Engine	MTU; Output 205 kW (279 HP), torque 1100 Nm, certifications in accordance with EURO MOT 3a, TIER 3, CARB. Exhaust system cpl. stainless steel, incl. spark arrester, certification in accordance with 94/4/EC (ATAX Directive) and EN1834-2.
Fuel tank	350 l; Fuel: Diesel or alternatives (no RME / Biodiesel).
Transmission	Allison; Automated gearbox with torque converter, 6 forward speeds and 1 reverse; 2-stage transfer case with switchable off-road gear and switchable longitudinal lock.
Axles	6 x 4 x 6; 3 axles, axles 1 and 3 driven and equipped with selectable transverse lock, all axles steered.
Suspension	Hydropneumatic suspension with axle load compensation; Hydraulically lockable; Manual or automatic levelling alternatively.
Steering	Dual circuit hydro semiblock steering with emergency steering pump; Active rear axle steering (axles 2 and 3) with different steering programs.
Brakes	Pneumatic dual circuit service brake with antilock brake system, acting on all wheels; Additional exhaust brake and constant throttle valve; Spring-loaded parking brake.
Wheels 445/65	445/65 R 22.5 (18.00 R 22.5).
Tachometer MTCO	Speed indication and analogue tracking on paper disc.
Stowage	Open storage box at tail, suitable for MS; Compartment sideways.
Miscellaneous	Ascendancies; Loose stepladder.

Crane

Telescopic boom HA	7.8 m - 31.2 m; Fully hydraulic telescoping system, attachments for all equipment and extensions; 4 sheaves integrated in boom head for max. capacity of 33.4 t.
Counterweight SK1	5.45 t; 1 piece; R3350.
Moving out of crane cab	Enables machine moving when rigged, possible even under load.
Boom luffing	1 luffing cylinders with automatic lowering brake valve.
Rotary drive	1 slewing gear unit with spring-loaded multi-disc brake.
H1	Hoist with spring-loaded multi-disc brake; Resolver.
Drive	Axial-piston pump and separate pump for rotary drive and auxiliary consumers; Hydraulic oil cooler.
Control system	3 simultaneous working movements; Electrohydraulic pilot controls via 2 two-axis joysticks.
Operator aids	Electronic load moment indicator; Displaying of current operating conditions, load charts, working range limiter, fault indicator. Acoustical and optical (pre-) warning when approaching limit devices and conditions; Signal lights indicating LMI-load on crane cab; Crane data logger.
Cab	Version 0.88 m; Seat heating; Sliding window in door and rear; Fold-out front window; Extendable side pedestal; Handrails. Tinted safety glass; Pull-down sun visor and light curtains; Radio-preparation; Engine-independent heating with timer; Fire extinguisher; Air condition.

Diverse

Illumination	Work lights: 1 for work prefield at crane cab, 2 for outriggers; 1 rotary beacon on cab.
--------------	--

Options

Carrier

Axles 6 x 6 x 6	6 x 6 x 6; Axle 2 also driven and equipped with transverse lock.
Wheels 385/95	385/95 R 25 (14.00 R 25); Steel rim.
Wheels 445/80	445/80 R 25 (17.50 R 25); Steel rim.

Crane

S1	Heavy lift attachment; 1 additional boom head sheave; for total 5 sheaves and max. capacity of 40 t.
H2	2. hoist; Spring-loaded multi-disc brake; Resolver; Enables 2-hook operation with all extensions.
Counterweight GG3	5.45 t, 3 pieces; R3200; Instead of counterweight SK1.
Counterweight rigging device	Enables self(de-)rigging of 2.35 t counterweight for lower axle loads; Only for counterweight GG3.
Remote control	Control of machine via wireless remote control.

Extensions

HAV13	7.1 m / 13.0 m; Double folding swing-away jib, manual offset 30°; 1-sheaved head; Incl. transport storage; Includes HAV7.
HAV7	7.1 m; Folding swing-away jib, manual offset 30°; 1-sheaved head; Incl. transport storage.
MS	1.2 m; runner; 3-sheaved for max. capacity 15 t; Incl. transport storage; Incl. roller set traverse for searcher hook and ramshorn hook.
Head cross bar complete	For main boom head; Incl. shackle and hook.
Head cross bar	For main boom head; Incl. shackle.

Basisausstattung

Fahrgestell

Abstützung	H-4-Punkt-Anordnung; Vertikale und horizontale Bewegung vollhydraulisch; 4 lose Abstützteller inkl. Transporthalterung; Manuelle Niveaueinstellung, aus Krankkabine oder beidseitig am Fahrgestell; 3 Abstützbasen.
Motor	MTU; Leistung 205 kW (279 PS), Drehmoment 1100 Nm, zertifiziert nach EURO MOT 3a, TIER 3, CARB. Abgasanlage inkl. Funkenfänger aus Edelstahl, zertifiziert nach 94/4/EC (ATAX Directive) und EN1834-2.
Kraftstoffbehälter	350 l; Für Diesel oder alternative Kraftstoffe (kein RME / Biodiesel).
Getriebe	Allison; Automatikgetriebe mit Drehmomentwandler, 6 Vorwärtsgänge und 1 Rückwärtsgang; 2-stufiges Verteilergetriebe mit schaltbarer Geländestufe und zuschaltbarer Längssperre.
Achsen	6 x 4 x 6; 3 Achsen, davon Achsen 1 und 3 angetrieben mit zuschaltbarer Quersperre, alle Achsen gelenkt.
Federung	Hydropneumatische Federung mit Achslastausgleich; Hydraulische Blockierung; Wahlweise manuelle oder automatische Niveaueinstellung.
Lenkung	Zweikreis-Hydro-Halbblocklenkung mit Notlenkpumpe; Aktive Hinterachslenkung (Achsen 2 und 3) mit verschiedenen Lenkprogrammen.
Bremsen	Pneumatische Zweikreis-Betriebsbremse mit ABS, auf alle Räder wirkend; Zusätzlich Auspuffklappenbremse und Konstantdrossel; Federspeicher-Feststellbremse.
Räder 445/65	445/65 R 22.5 (18.00 R 22.5).
Tachograph MTCO	Anzeige Geschwindigkeit und deren analoger Registrierung auf Tachoscheibe.
Ablagen	Nach oben offene Staukiste am Heck, passend für MS; Staufach seitlich.
Sonstige	Aufstiege; Lose Stehleiter.

Kran

Teleskopausleger HA	7,8 m - 31,2 m; Vollhydraulisches Teleskopiersystem, Aufnahmen für alle optionalen Einrichtungen; 4 Seilrollen im Auslegerkopf für max. 33,4 t Tragfähigkeit.
Gegengewicht SK1	5,45 t; 1-teilig; R3350.
Verfahren aus der Krankabine	Zum aufgerüsteten Umsetzen der Maschine, auch unter Last.
Auslegerverstellung	1 Wippzylinder mit lastdrucküberkompensiertem Sicherheits-Senk-Brems-Ventil.
Drehantrieb	1 Drehwerk mit federbelasteter Lamellenbremse.
H1	Hubwerk mit federbelasteter Lamellenbremse; Integrierter Drehmelder.
Antrieb	Axialkolben-Verstellpumpe sowie separate Pumpe für Drehwerk; Hydraulikölkühler.
Steuerung	3 gleichzeitige Arbeitsbewegungen; Elektrohydraulische Vorsteuerung über 2 Kreuzsteuerhebel.
Sicherheitseinrichtung	Elektronischer Lastmomentbegrenzer; Anzeige Betriebszustand, Traglasttabellen, Arbeitsbereichsbegrenzung, Fehlerindikator. Optische und akustische Vorwarnung bei Erreichung von Endschaltern und Grenzzuständen; Ampelsignal LMB-Auslastung an Krankkabine; Krاندatenrekorder.
Kabine	Ausführung 0,88 m; Sitzheizung; Schiebefenster in Schiebetür und Heck; Frontscheibe aufstellbar; Ausfahrbares Seitenpodest, Handläufe. Getönte Sicherheitsverglasung; Sonnenschutzrollo; Radio-Vorbereitung; Motorunabhängige Warmwasserheizung mit Timer; Feuerlöscher; Klimaanlage.

Diverse

Beleuchtung	Arbeitsscheinwerfer: 1 x Arbeitsvorfeld an Krankkabine, 2 x für Abstützung; 1 x Rundumleuchte auf Krankkabine.
--------------------	--

Optionen

Fahrgestell

Achsen 6 x 6 x 6	6 x 6 x 6; Zusätzlich 2. Achse angetrieben, mit Quersperre.
Räder 385/95	385/95 R 25 (14.00 R 25); Stahlfelgen.
Räder 445/80	445/80 R 25 (17.50 R 25); Stahlfelgen.

Kran

S1	Schwerlasteinrichtung; 1 Zusatzseilrolle; Für insgesamt 5 Seilrollen und max. 40 t Tragfähigkeit.
H2	2. Hubwerk; Mit federbelasteter Lamellenbremse; Integrierter Drehmelder; Ermöglicht 2-Haken-Betrieb an allen Verlängerungen.
Gegengewicht GG3	5,45 t; 3-teilig; R3200; Anstelle Gegengewicht SK1.
Gegengewicht Rüsthilfe	Ermöglicht Selbstan-/ abbau von 2,35 t Gegengewicht für verringerte Achslasten; Nur für Gegengewicht GG3.
Fernbedienung	Steuerung der Kranbewegungen per Funkfernsteuerung.

Verlängerungen

HAV13	7,1 m / 13,0 m; Doppelklappspitze, manuell 30° abwinkelbar; 1-rolliger Kopf; Inkl. Transporthalterung; Beinhalten HAV7.
HAV7	7,1 m; Klappspitze, manuell 30° abwinkelbar; 1-rolliger Kopf; Inkl. Transporthalterung.
MS	1,2 m; Montagespitze; 3-rollig für max. 15 t Tragfähigkeit; Inkl. Transporthalterung; Inkl. Hakentraverse mit Doppelhaken.
Kopftraverse komplett	Für Auslegerkopf; Inkl. Schäkel und Haken.
Kopftraverse	Für Auslegerkopf; Inkl. Schäkel.

Équipement de base

Châssis

Calage	Agencement 4 points H ; télescopes verticaux et horizontaux entièrement hydrauliques ; 4 semelles de calage mobiles incl. support de transport ; niveau manuelle, depuis la cabine de grue ou des deux côtés du châssis ; 3 bases de calage.
Moteur	MTU ; puissance 205 kW (279 CV), couple 1100 Nm, conforme aux normes EURO MOT 3a, TIER 3, CARB. Circuit d'échappement incl. pare-étincelles en acier inox, conforme aux normes 94/4/EC (directive ATAX) et EN1834-2.
Réservoir de carburant	350 l ; Diesel ou carburants alternatifs (pas de RME / bio-diesel).
Boîte de vitesses	Allison ; boîte de vitesses automatique avec ralentisseur intégré, 6 vitesses AV et une vitesse AR ; boîte de transfert à 2 rapports avec dispositif tout-terrain commutable et blocage du différentiel longitudinal sélectionnable.
Essieux	6 x 4 x 6 ; 3 essieux dont essieux 1 et 3 moteur et équipés du blocage de différentiel commutable, tous les essieux directeurs.
Suspension	Suspension hydropneumatique avec compensation du poids de l'essieu ; blocage hydraulique ; mise à niveau manuelle ou automatique.
Direction	Direction à servocommande hydraulique à double circuit de type demi-bloc avec pompe de secours ; direction de l'essieu arrière active (essieux 2 et 3) comprenant programmes d'entraînement différents.
Freins	Frein de service pneumatique à double circuit avec système ABS sur toutes les roues ; frein additionnel sur échappement et papillon des gaz constant en sus ; freins de stationnement à serrage par ressorts.
Roues 445/65	445/65 R 22.5 (18.00 R 22.5).
Tachygraphe MTCO	Affichage de la vitesse et enregistrement numérique sur disque.
Compartiments de rangement	Boîte de rangement à ouverture par le haut située sur l'arrière, convient pour l'interrupteur principal ; coffre sur le côté du châssis.
Divers	Élévateurs ; marchepieds mobiles.

Grue

Flèche télescopique HA	7,8 m - 31,2 m ; système de télescopage entièrement hydraulique, fixations pour tous les équipements supplémentaires ; 4 poulies dans la tête de flèche pour une capacité maximale de 33,4 t.
Contrepoids SK1	5,45 t ; 1 élément ; R3350.
Déplacement depuis la cabine de la grue	Permet le déplacement de la machine même en charge.
Réglage de la flèche	1 vérin de relevage avec soupape de freinage.
Entraînement rotatif H1	1 dispositif d'orientation avec frein multidisque à ressort.
Entraînement	Mécanisme de levage avec frein multidisque à ressort ; indicateur de rotation intégré.
Commande	Pompe à débit variable à pistons axiaux et pompe séparée pour le mécanisme d'orientation ; refroidisseur d'huile.
Dispositif de sécurité	3 mouvements de travail simultanés ; commande pilote électrohydraulique via 2 leviers de commande en croix. Contrôleur d'état de charge électronique intégré ; affichages des conditions de travail, tableaux de charges, contrôleur de portée, indicateur d'erreurs. Dispositif de préalerte optique et acoustique à l'approche d'un interrupteur de fin de course ou d'une situation limite ; signal lumineux charge limiteur de couple de charge sur la cabine de la grue ; enregistreur des données de la machine.
Cabine	Modèle 0,88 m ; siège chauffant ; vitre coulissante sur la porte coulissante et à l'arrière ; pare-brise réglable ; quai latéral extensible ; mains courantes. Vitrage sécurité teinté ; visière rabattable ; préparation pour radio ; chauffage à eau indépendant du moteur avec thermostat ; extincteur ; climatisation.

Divers

Éclairage	Phares de travail : 1 x avant champ de travail de la cabine de grue, 2 x pour le calage ; 1 gyrophare sur la cabine.
-----------	--

Options

Châssis

Essieux 6 x 6 x 6	6 x 6 x 6 ; 2ème essieu supplémentaire également motorisé, avec blocage transversal.
Roues 385/95	385/95 R 25 (14.00 R 25) ; jantes en acier.
Roues 445/80	445/80 R 25 (17.50 R 25) ; jantes en acier.

Grue

S1	Équipement de levage lourd ; 1 poulie supplémentaire ; pour 5 poulies au total et capacité de levage max. 40 t.
H2	2ème dispositif de levage ; avec frein multidisque à ressort ; indicateur de rotation intégré ; permet le fonctionnement à 2 crochets sur toutes les extensions.
Contrepoids GG3	5,45 t ; 3 éléments ; R3200 ; à la place de contrepoids SK1.
Dispositif de montage du contrepoids	Permet un auto montage / démontage d'un contrepoids de 2,35 t pour charge sur essieux réduites ; Uniquement pour contrepoids GG3.
Commande à distance	Commande des mouvements de la machine à distance.

Extensions

HAV13	7,1 m / 13,0 m ; double fléchette pliante, inclinable manuellement de 30° ; tête à 1 poulie ; support de transport incl. ; HAV7 incl.
HAV7	7,1 m ; fléchette pliante, inclinable manuellement de 30° ; tête à 1 poulie ; support de transport incl.
MS	1,2 m ; potence ; 3 poulies pour une capacité de charge max. de 15 t ; support de transport incl. ; traverse à crochet avec crochet double incl.
Barre transversale en tête de flèche complète	Pour tête de flèche ; manilles et crochets incl.
Barre transversale en tête de flèche	Pour tête de flèche ; manilles incl.

Allestimento di base

Carro

Stabilizzatori	Sistema a 4 stabilizzatori; estensione orizzontale e verticale completamente idraulica; 4 piatti stabilizzatori di tipo rimovibile, completo di posizione di trasporto; versione con regolazione del livello manuale (dalla cabina o dal lato del carro); 3 basi di appoggio.
Motore	MTU; potenza 205 kW (279 PS), momento di coppia 1100 Nm, esecuzione a norma EURO MOT 3a, TIER 3, CARB. Impianto di scarico in acciaio inossidabile completo di parascintille, esecuzione a norma 94/4/EC (direttiva ATAX) e EN1834-2.
Serbatoio carburante	350 l; carburante: diesel o alternativi (no colza / biodiesel).
Cambio	Allison; cambio automatico con convertitore di coppia, 6 marce avanti e 1 marcia indietro; riduttore di distribuzione a 2 rapporti, con rapporto fuori strada e differenziale longitudinale inseribili.
Assi	6 x 4 x 6; 3 assi, di cui gli assi 1 e 3 traenti con blocco differenziale trasversale inseribile, tutti gli assi sterzanti.
Sospensioni	Sospensioni idropneumatiche con compensazione del carico assiale; blocco idraulico; disponibili nella versione con regolazione del livello manuale o automatica.
Sterzo	Servosterzo a doppio circuito idraulico con pompa di emergenza; sterzata attiva degli assi posteriori (assi 2 e 3) con modalità di sterzata differenti.
Freni	Freno di servizio pneumatico a doppio circuito con ABS, installato su tutte le ruote; freno motore aggiuntivo con farfalla non regolabile; freno di stazionamento a molla.
Ruote 445/65	445/65 R 22.5 (18.00 R 22.5).
Tachigrafo MTCO	Indicazione e registrazione analogica della velocità su disco tachigrafo.
Vani di stoccaggio	Cassetta porta-attrezzi apribile verso l'alto sul lato posteriore, compatibile con MS; vano di stoccaggio laterale.
Altro	Moduli di salita; scala a libro separata.

Gru

Braccio telescopico HA	7,8 m - 31,2 m; sistema telescopico completamente idraulico; dispositivo per l'inserimento di tutti gli accessori opzionali; 4 puleggie sulla punta braccio per una portata max. di 33,4 t.
Contrappeso SK1	5,45 t; monoblocco; R3350.
Spostamento dalla cabina torretta	Per lo spostamento della gru allestita / sotto carico.
Sfilo del braccio	1 cilindro differenziale, dotato di valvola di comando del freno di discesa con controllo della pressione a carico.
Azionamento rotazione H1	1 meccanismo di rotazione con freno lamellare a molla.
Azionamento Comando	Argano con freno lamellare a molla; con sincronizzatore integrato.
Dispositivi di sicurezza	Pompa a portata variabile a pistoni assiali, più pompa separata per meccanismo di rotazione; radiatore olio. 3 movimenti operativi in contemporanea; pilotaggio elettroidraulico tramite 2 leve di comando a joystick. Limitatore di carico elettronico; visualizzazione dello stato operativo attuale, tabelle di portata, limitazione dell'area di lavoro, indicatore di errore. Avvertimenti ottici e acustici al raggiungimento dei finecorsa e delle condizioni limite; indicatore riconoscibile all'aperto anche con segnalazione in stile semaforo sulla cabina torretta; registratore dati della gru.
Cabina	Dimensioni 0,88 m; riscaldamento del sedile; alzacristalli nelle porte scorrevoli e sul retro; parabrezza regolabile; pedana laterale allungabile; corrimano. Vetri di sicurezza oscurati; tendina parasole; predisposizione per radio; riscaldamento acqua calda indipendente dal motore con timer; estintore; climatizzatore.

Varie

Illuminazione	Proiettore di lavoro: 1 per zona di lavoro antistante la cabina torretta, 2 per stabilizzatori; 1 girofari sulla cabina torretta.
----------------------	---

Opzioni

Carro

Assi 6 x 6 x 6	6 x 6 x 6; 2° asse traente opzionale, con blocco differenziale trasversale.
Ruote 385/95	385/95 R 25 (14.00 R 25); cerchioni in acciaio.
Ruote 445/80	445/80 R 25 (17.50 R 25); cerchioni in acciaio.

Gru

S1	Allestimento per carichi pesanti; 1 puleggia supplementare; per un totale di 5 puleggie e una portata max. di 40 t.
H2	2° argano; con freno lamellare a molla; sincronizzatore integrato; consente l'uso di 2 ganci su tutte le prolunghe.
Contrappeso GG3	5,45 t; divisibile in 3 blocchi; R3200; invece di contrappeso SK1.
Dispositivo di allestimento per contrappeso	Consente l'allestimento e lo smontaggio del contrappeso da 2,35 t per carichi assiali ridotti; solo per contrappeso GG3.
Radiocomando	Comando a distanza dei movimenti della gru.

Prolunghe

HAV13	7,1 m / 13,0 m; falcone doppio, manualmente inclinabile 30°; punta a 1 puleggia; completo di posizione di trasporto; comprende HAV7.
HAV7	7,1 m; falcone manualmente inclinabile 30°; punta a 1 puleggia; completo di posizione di trasporto.
MS	1,2 m; runner; a 3 pulegge per portata max. 15 t; completo di supporto di trasporto; trave di sospensione con gancio doppio.
Trave in punta compl.	Per la punta del braccio; completa di anello di sollevamento e gancio.
Trave in punta	Per la punta del braccio; completa di anello di sollevamento.

Equipamiento básico

Chasis

Estabilización	Diseño 4 puntos en H; Movimiento vertical y horizontal por sistema completamente hidráulico; 4 planchas (separadas) de soporte para estabilizadores, incl. puesto de transporte y almacenaje; Regulación de nivel manual, controlada desde cabina de grúa o ambos lados del chasis; 3 bases estabilizadoras.
Motor	MTU; Potencia 205 kW (279 CV), momento de torsión 1100 Nm, certificado conforme a EURO MOT 3a, TIER 3, CARB. Sistema de escape completo (incl. parachispas) de acero inoxidable, certificado conforme a 94/4/CE (Directiva ATAX) y EN1834-2.
Depósito de combustible	350 l; Combustible: gasóleo o alternativos (no RME / biodiésel).
Transmisión	Allison; Caja de cambios automática con convertidor automático de par, 6 marchas adelante y 1 de retroceso; Caja de transferencia de dos etapas con etapa todoterreno accionable y bloqueo longitudinal accionable adicionalmente.
Ejes	6 x 4 x 6; 3 ejes, teniendo ejes 1 y 3 tracción con bloqueo transversal conmutable, todos los ejes con dirección.
Suspensión	Suspensión hidroneumática con compensación de presión sobre ejes; Mecanismo hidráulico de bloqueo; Puede seleccionarse regulación de nivel manual o automática.
Dirección	Dirección semibloque hidráulica de dos circuitos, con bomba auxiliar de emergencia; Dirección activa de eje trasero (ejes 2 y 3) con programas de conducción distintos.
Frenos	Frenos de servicio neumáticos de dos circuitos, con ABS, operantes sobre todas las ruedas; Equipo adicional de freno por gases con chapaleta de escape y estrangulador constante; Freno de inmovilización con fuerza acumulada por muelles.
Ruedas 445/65	445/65 R 22.5 (18.00 R 22.5).
Tacómetro MTCO	Indicación de velocidad y registro analógico de la misma sobre disco de papel.
Compartimentos de almacenaje	Cajones descubiertos en trasera, adaptados para MS; Cajonera en flanco.
Diversos	Escalas; Escalera plegable separada.

Grúa

Flecha telescópica HA	7,8 m - 31,2 m; Sistema telescópico completamente hidráulico, anclajes para todos los equipamientos opcionales; 4 poleas en cabezal de flecha para capacidad de carga máx. 33,4 t.
Contrapeso SK1	5,45 t; 1 bloque; R3350.
Desplazamiento desde cabina de grúa	Posibilita mover la máquina preparada, incluso con carga.
Basculación de flecha	1 cilindro de basculación con válvula de seguridad (sobrecompensada por peso de carga) para frenado de caída.
Tracción de giro	1 mecanismo giratorio con freno multidisco bajo presión de resorte.
H1	Mecanismo de elevación con freno multidisco bajo presión de resorte; Sincrotransmisor integrado.
Tracción	Bomba de desplazamiento variable de émbolos axiales, más bomba aparte para mecanismo de giro; Refrigerador de aceite hidráulico.
Sistema de control	3 movimientos útiles simultáneos; Control piloto electrohidráulico a través de 2 palancas de 4 vías.
Dispositivos de seguridad	Limitador electrónico de momento de carga; Visualización de estado operativo, tablas de límites de carga, delimitación de área de trabajo, indicador de fallos. Señal de (pre-)aviso acústico y óptico al alcanzarse finales de carrera y estados límite; Indicación por semáforo sobre limitación del momento de carga máxima en cabina de grúa; Grabador de datos de grúa.
Cabina	Modelo 0,88 m; Calefacción de asiento; Ventanilla elevable en puerta corrediza y en trasera; Luna frontal alzable; Repisa lateral extensible; Pasamanos. Acristalamiento de seguridad tintado; Persiana-parasol; Preinstalación de radio; Calefacción por agua caliente independiente del motor y con temporizador; Extintor de Incendios; Climatizador.

Otros

Alumbrado	Luces de trabajo: 1 regulable en cabina de grúa para campo inmediato de trabajo, 2 para estabilizadores; 1 faro omnidireccional sobre cabina de grúa.
-----------	---

Opciones

Chasis

Ejes 6 x 6 x 6	6 x 6 x 6; Eje 2 también con tracción y equipado con bloqueo transversal.
Ruedas 385/95	385/95 R 25 (14.00 R 25); Llantas de acero.
Ruedas 445/80	445/80 R 25 (17.50 R 25); Llantas de acero.

Grúa

S1	Dispositivo para cargas pesadas; 1 polea adicional para cabezal de flecha; Para un total de 5 poleas y capacidad máx. 40 t.
H2	2° cabrestante; Con freno multidisco por muelles; Sincrotransmisor integrado; Posibilita operar con 2 ganchos en todas las extensiones.
Contrapeso GG3	5,45 t; en 3 bloques; R3200; En lugar de contrapeso SK1.
Dispositivo auxiliar para montar contrapeso	Posibilita automontaje / desmontaje de 2,35 t de contrapeso para cargas sobre ejes reducidas; Solamenta para contrapeso GG3.
Control remoto	Control de los movimientos de grúa mediante radiocontrol remoto.

Extensiones

HAV13	7,1 m / 13,0 m; Plumín de doble articulación, angulable manualmente en 30°; Cabezal de 1 polea; Incl. puesto de transporte; Contiene HAV7.
HAV7	7,1 m; Plumín articulado, angulable manualmente en 30°; Cabezal de 1 polea; Incl. puesto de transporte.
MS	1,2 m; Runner para montaje; 3 poleas para capacidad máx. de carga 15 t; Incl. puesto de transporte; Incl. travesaño de carga con gancho doble.
Travesaño de cabezal, completo	Para cabezal de flecha; Incl. grilletes y ganchos.
Travesaño de cabezal	Para cabezal de flecha; Incl. grilletes.

Equipamento básico

Chassi

Estabilizadores	Projeto em H com 4 pontos; Movimento vertical e horizontal totalmente hidráulico; 4 patolas soltas incl. guarda e acondicion. p/ transporte; Nivelamento manual, fora da cabine da grua ou ao lado do veículo; 3 bases de sustentação.
Motor	MTU; Potência 205 kW (279 HP), torque 1100 Nm, certificações de acordo com a EURO MOT 3a, TIER 3, CARB. Sistema de escapamento compl. em aço inoxidável, incl. inibidor de faíscas, certificações de acordo com a 94/4/EC (ATAX Directive) e EN1834-2.
Tanque de combustível	350 l; Comb: Diesel ou alternativos (menos RME / Biodiesel).
Transmissão	Allison; Câmbio automático com conversor de torque, 6 marchas à frente e 1 à ré; Caixa de transferência de 2 estágios com marcha fora-da-estrada e bloqueio longitudinal selecionáveis.
Eixos	6 x 4 x 6; 3 eixos; os eixos movidos 1 e 3 são equipados com bloqueio transversal selecionável, todos os eixos esterçáveis.
Suspensão	Suspensão hidropneumática com compensação de carga por eixo; Bloqueio hidráulico; Opção de nivelamento manual ou automático.
Direção	Direção hidráulica de duplo circuito tipo semibloco com bomba de emergência; Direção ativa nos eixos traseiros (eixos 2 e 3) com programas de manobra diferentes.
Freios	Freio de serviço com duplo circuito pneumático e sistema antibloqueio atuando em todas as rodas; Freio motor adicional por válvula borboleta na descarga; Freio de estacionamento por ação de mola.
Rodas 445/65	445/65 R 22.5 (18.00 R 22.5).
Tacômetro MTCO	Indicação de velocidade e rastreamento analógico em disco de papel.
Acondicionamento	Caixa aberta na traseira, adequada para runner; Compartimento na lateral.
Diversos	Acesso; Escada de abrir solta.

Grua

Lança telescópica HA	7,8 m - 31,2 m; Sistema telescópico totalmente hidráulico; Acessórios para todos os equipamentos e extensões; 4 roldanas integradas na cabeça da lança, capacidade máx. de 33,4 t.
Contrapeso SK1	5,45 t; 1 peça; R3350.
Movimentação de fora da cabine da grua	Permite movimentar a máquina já montada, possível mesmo sob carga.
Elevação da lança	1 pistão elevatório único com válvula automática de frenagem da descida.
Acionamento da rotação H1	1 engrenagem de giro única com freio multidisco por ação de mola.
Tração	Guincho com freio multidisco por ação de mola; Posicionador. Bomba de pistões axiais e bomba separada para o acionador da rotação e consumos auxiliares; Radiador de óleo hidráulico.
Sistema de controle	3 movimentos de trabalho simultâneos; Controles eletro-hidráulicos da pilotagem por 2 joysticks com botões direcionais.
Equipamentos de segurança	Indicador eletrônico de momento de carga; Apresenta as condições de operação do momento, tabelas de carga, limitador do alcance de trabalho, indicador de falhas. Alarme (prévio) óptico e acústico na aproximação de fins de curso e condições limitrofes; Lâmpadas indicadoras do nível de capacidade na cabine da grua; Gravador de dados da grua.
Cabine	Versão para 0,88 m; Aquecedor do assento; Janelas corredeiras na porta e na traseira; Janela dianteira basculante; Pedestal lateral extensível, corrimãos. Vidro de segurança fumê; Quebra-sol e cortinas; Instalação para rádio; Aquecimento independente do motor com timer; Extintor de incêndio; Ar condicionado.

Diversos

Iluminação	Luzes de trabalho: 1 x regulável na cabine para campo imediato de trabalho, 2 x para estabilizadores; 1 x farol rotativo sobre a cabine.
-------------------	--

Opcionais

Chassi

Eixos 6 x 6 x 6	6 x 6 x 6; eixo 2 também movido e equipado com bloqueio transversal.
Rodas 385/95	385/95 R 25 (14.00 R 25); Aros de aço.
Rodas 445/80	445/80 R 25 (17.50 R 25); Aros de aço.

Grua

S1	Acessório para içamento pesado; 1 roldana adicional; Para total de 5 roldanas e capacidade máx. de 40 t.
H2	2º guincho; Freio multidisco por ação de mola; Posicionador; Habilita operação de 2 ganchos com todas as extensões.
Contrapeso GG3	5,45 t; 3 peças; R3200; Em lugar de contrapeso SK1.
Aparelho de montagem dos contrapesos	Permite auto(des)montagem de contrapeso com 2,35 t para cargas menores sobre os eixos; Somente para contrapeso GG3.
Controle remoto	Comando da máquina por controle remoto sem fio.

Extensões

HAV13	7,1 m / 13,0 m; Braço extensor com dupla articulação, ajuste manual 30°; Cabeça de 1 roldana; Incl. armazenagem de transporte; Inclui HAV7.
HAV7	7,1 m; Jib articulada, ajuste manual da inclinação até 30°; Cabeça de 1 roldana; Incl. armazenagem de transporte.
MS	1,2 m; Ponta de montagem fixe (Runner); 3 roldanas para capacidade máx. 15 t; Incl. armazenagem de transporte; Incl. estribo da travessa com gancho e gancho chifre-de-carneiro.
Travessa da cabeça da lança completa	Para gancho de travessa; incl. manilha e gancho.
Travessa da cabeça da lança	Para gancho de travessa; incl. manilha.

Базовое оборудование

Автомобильное шасси

Выдвижные опоры	H-образные с опорой на 4 точки; перемещение в вертикальной и горизонтальной плоскостях полностью за счет гидропривода; 4 съемные подушки опор, укладываемые в положение для транспортировки; ручное выравнивание, выравнивание из кабины крана или, находясь сбоку от крана, 3 варианта площади опоры на выдвижные опоры.
Двигатель	MTU; Выходная мощность 205 кВт (279 л.с.), вращающий момент 1100 Nm, сертификация по EURO MOT 3a, TIER 3, CARB. Выпускная система изготовлена полностью из нержавеющей стали, вкл. искрогаситель, сертификация по 94/4/EC (ATAX Directive) и EN1834-2.
Топливный бак	350 л.; Топливо: Дизельное или альтернативное (не RME/биодизельное).
Коробка передач	Allison; Автоматическая коробка передач с гидротрансформатором, 6 передних и 1 задняя скорость; 2-ступенчатая раздаточная коробка с включаемой передачей для движения по бездорожью и включаемой продольной блокировкой дифференциала.
Оси	6 x 4 x 6; 3 моста, мосты 1 и 3 ведущие и оборудованы включаемой поперечной блокировкой дифференциала; Все оси рулящие.
Подвеска	Гидропневматическая подвеска с компенсаторами нагрузки на ось; с гидравлической блокировкой; по выбору – ручная или автоматическая регулировка высоты подвески.
Рулевое управление	Двухконтурная полублочная система рулевого управления с гидроусилителем и насосом аварийного торможения; Активные задние рулящие оси (оси 2 и 3) с программами руления.
Тормоза	Пневматическая двухконтурная система рабочих тормозов с ABS, действующая на все колеса; Дополнительный тормоз-замедлитель на выпускной системе двигателя и воздушный отсекающий клапан на выпуске; Подпружиненный стояночный тормоз.
Колеса 445/65	445/65 R 22.5 (18.00 R 22.5).
Тахометр MTCO	Индикация скорости и аналоговая запись на бумажный диск.
Укладка	Ящик без верхней крышки на задней платформе, для хранения подвижного блока MS, отсеки с откидными крышками по бокам.
Разное	Подъемные трапы; Приставной трап.

Кран

Телескопическая стрела HA	7,8 м - 31,2 м; телескопическая система выдвижения, работающая полностью за счет гидропривода, Оснастка для всего оборудования и удлинителей; 4 шкивов, встроенных в вершину стрелы, максимальной грузоподъемностью 33,4 т.
Противовес SK1	5,45 т; 1 штука; R3350.
Управление движением из кабины крана	Позволяет перемещать кран в собранном состоянии даже под грузом.
Изменение вылета стрелы	Один цилиндр изменения вылета стрелы с клапаном автоматического торможения опускания.
Поворотный механизм H1	Один редуктор поворота с подпружиненным многодисковым тормозом.
Привод	Механизм подъема с подпружиненным многодисковым тормозом; резольвер.
Система управления	Аксиально-поршневой насос и отдельный насос для вращательного привода и вспомогательных потребителей; охладитель гидравлического масла.
Дополнительные устройства	одновременное перемещение в 3 плоскостях; электронно-гидравлическое управление перемещением при помощи 2 двух-осевых джойстиков.
Кабина	Электронный индикатор момента нагрузки; отображение текущего режима работы, таблиц нагрузок, ограничителя рабочего диапазона, индикатор неисправностей. Звуковой и световой сигнал предупреждения при приближении к пределам ограничений для устройств и режимов; световые сигнализаторы индикатора ограничителя момента нагрузки в кабине оператора крана; регистратор данных работы крана.
	Версия 0,88 м; подогрев сиденья; стеклоподъемники стекол дверей и заднего окна; откидное лобовое стекло; боковые платформы с удлиняющими панелями, поручни ограждения. Тонированное небьющееся стекло; опускаемый противосолнечный козырек и светозащитные шторы; радиоподготовка; независимая от двигателя система отопления с таймером; огнетушитель; кондиционер.

Разное

Освещение	Рабочие прожекторы: 1 х регулируемый для подсветки рабочей зоны перед кабиной, 2 х для подсветки опор; 1 х вращающийся проблесковый маячок на кабине.
-----------	---

Опции

Автомобильное шасси

Оси 6 x 6 x 6	6 x 6 x 6; ось 2 также ведущая и имеет поперечную блокировку дифференциала.
Колеса 385/95	385/95 R 25 (14.00 R 25); Стальные обода.
Колеса 445/80	445/80 R 25 (17.50 R 25); Стальные обода.

Кран

S1	Навесное оборудование для подъема тяжеловесов; 1 дополнительный шкив; всего на 5 шкивов и максимальную грузоподъемность 40 т.
H2	2-й подъем; подпружиненный многодисковый тормоз; резольвер; позволяет работу с 2 крюками со всеми удлинителями.
Противовес GG3	5,45 т; 3 элементов; R3200; Вместо противовеса SK1.
Устройство установки противовесов	Позволяет самостоятельную установку и снятие противовеса 2,35 т для снижения нагрузки на оси; только для противовеса GG3.
Дистанционное управление	Управление машиной с помощью радиопульта дистанционного управления.

Удлинители

HAV13	7,1 м / 13,0 м; Складываемая вдвое откидная дополнительная стрела с ручной установкой угла сдвига 30°; головка на 1 шкив; вкл. укладку в транспортировочное положение; включает HAV7.
HAV7	7,1 м; Откидывающаяся складная дополнительная стрела с ручной установкой угла сдвига 30°; головка на 1 шкив; вкл. укладку в транспортировочное положение.
MS	1,2 м; направляющая с 3 шкивами максимальная грузоподъемность 15 т; вкл. укладку в транспортировочное положение; включая Поперечина крюка.
Поперечина головки стрелы в сборе	Для поперечины, включая вертлюг и крюк.
Поперечина головки стрелы	Для поперечины, включая вертлюг.

Anmerkungen zu den Tragfähigkeiten · Conditions d'utilisation · Annotazioni sulle portate · Condiciones de utilización · Notas sobre capacidade de içamento · Примечания по грузоподъемности

Ratings are in compliance with ISO 4305.

Weight of hook blocks and slings is part of the load, and is to be deducted from the capacity ratings.

Consult operation manual for further details.

Note: Data published herein is intended as a guide only and shall not be construed to warrant applicability for lifting purposes. Crane operation is subject to the computer charts and operation manual both supplied with the crane.

Tragfähigkeiten entsprechen ISO 4305.

Das Gewicht der Unterflaschen, sowie die Lastaufnahmemittel, sind Bestandteile der Last und sind von den Tragfähigkeitsangaben abzuziehen.

Weitere Angaben in der Bedienungsanleitung des Kranes.

Anmerkung: Die Daten dieser Broschüre dienen nur zur allgemeinen Information; für ihre Richtigkeit übernehmen wir keine Haftung. Der Betrieb des Kranes ist nur mit den Original-Tragfähigkeitstabellen und mit der Bedienungsanleitung zulässig, die mit dem Kran mitgeliefert werden.

Le tableau de charges est conforme à la norme ISO 4305.

Le poids du crochet-moufle et de tous les accessoires d'élingage font partie de la charge et sont à déduire des charges indiquées.

Pour plus de détails consulter la notice d'utilisation de la grue.

Nota: Les renseignements ci-inclus sont donnés à titre indicatif et ne représentent aucune garantie d'utilisation pour les opérations de levage. La mise en service de la grue n'est autorisée qu'à condition que les tableaux de charges ainsi que le manuel de service, tels que fournis avec la grue, soient observés.

Le portate sono conformi alla norma ISO 4305.

Il peso del bozzello e delle funi d'attacco fanno parte del carico e sono quindi da detrarre dai valori di tabella.

Per ulteriori dettagli sulla velocità vento, consultare il manuale di istruzione della gru.

Nota: I dati riportati su tale prospetto sono solo a titolo indicativo e pertanto non impegnativi. L'impiego della gru è ammesso solo rispettando le tabelle originali ed il manuale di uso fornito assieme alla gru.

Las capacidades de carga están sujetas a las normas ISO 4305.

El peso de los ganchos y eslingas son parte de la carga y serán deducidos de las capacidades brutas.

Consultar los manuales de operación para ampliar información.

Observación: Los datos publicados son solamente orientativos y no se deben interpretar como garantía de aplicación para determinadas operaciones de elevación. La manipulación de la grúa está sujeta a las cargas programadas en el ordenador y en el manual de operaciones, ambos suministrados con la grúa.

Valores nominais de acordo com a ISO 4305.

O peso dos moitões e eslingas faz parte da carga e tem de ser subtraído das capacidades nominais.

Consultar manual de operação para outros detalhes.

Nota: Os dados publicados aqui destinam-se a simples orientação e não devem ser interpretados como garantia de aplicabilidade para fins de içamento.

A operação da grua depende de tabelas de computador e do manual de operação, ambos fornecidos com a máquina.

Номинальные значения соответствуют ISO 4305.

Вес крюкоблока и строп является частью груза и должен вычитаться из номинальных значений грузоподъемности.

Подробности см. в руководстве по эксплуатации.

Примечание. Публикуемые в настоящем издании данные приводятся только для справки и не должны использоваться при расчете нагрузки. При эксплуатации крана должны применяться компьютерные таблицы и руководство по эксплуатации, входящие в комплект поставки крана.

www.terexcranes.com

Effective Date: February 2011.

Product specifications and prices are subject to change without notice or obligation. The photographs and/or drawings in this document are for illustrative purposes only. Refer to the appropriate Operator's Manual for instructions on the proper use of this equipment. Failure to follow the appropriate Operator's Manual when using our equipment or to otherwise act irresponsibly may result in serious injury or death. The only warranty applicable to our equipment is the standard written warranty applicable to the particular product and sale and Terex makes no other warranty, express or implied. Products and services listed may be trademarks, service marks or trade-names of Terex Corporation and/or its subsidiaries in the USA and other countries. All rights are reserved. Terex® is a registered trademark of Terex Corporation in the USA and many other countries.

Gültig ab: Februar 2011.

Produktbeschreibungen und Preise können jederzeit und ohne Verpflichtung zur Ankündigung geändert werden. Die in diesem Dokument enthaltenen Fotos und/oder Zeichnungen dienen rein anschaulichen Zwecken. Anweisungen zur ordnungsgemäßen Verwendung dieser Ausrüstung entnehmen Sie bitte dem zugehörigen Betriebshandbuch. Nichtbefolgung des Betriebshandbuchs bei der Verwendung unserer Produkte oder anderweitig fahrlässiges Verhalten kann zu schwerwiegenden Verletzungen oder Tod führen. Für dieses Produkt wird ausschließlich die entsprechende, schriftlich niedergelegte Standardgarantie gewährt. Terex leistet keinerlei darüber hinaus gehende Garantie, weder ausdrücklich noch stillschweigend. Die Bezeichnungen der aufgeführten Produkte und Leistungen sind gegebenenfalls Marken, Servicemarken oder Handelsnamen der Terex Corporation und/oder ihrer Tochtergesellschaften in den USA und anderen Ländern. Alle Rechte vorbehalten. „TEREX“ ist eine eingetragene Marke der Terex Corporation in den USA und vielen anderen Ländern.

Date d'effet : Février 2011.

Les spécifications et prix des produits sont sujets à modification sans avis ou obligation. Les photographies et/ou dessins contenus dans ce documents sont uniquement pour illustration. Veuillez vous référer à la notice d'utilisation appropriée pour les instructions quant à l'utilisation correcte de cet équipement. Tout manquement au suivi de la notice d'utilisation appropriée lors de l'utilisation de notre équipement ou tout acte autrement irresponsable peut résulter en blessure corporelle sérieuse ou mortelle. La seule garantie applicable à notre équipement est la garantie standard écrite applicable à un produit et à une vente spécifique. Terex n'offre aucune autre garantie, expresse ou implicite. Les produits et services proposés peuvent être des marques de fabrique, des marques de service ou des appellations commerciales de Terex Corporation et/ou ses filiales aux Etats Unis et dans les autres pays, et tous les droits sont réservés. «TEREX» est une marque déposée de Terex Corporation aux Etats Unis et dans de nombreux autres pays.

Data di inizio validità: Febbraio 2011.

Ci riserviamo il diritto di modificare le specifiche e i prezzi dei prodotti in ogni momento e senza preavviso. Le fotografie e/o i disegni contenuti in questo documento sono destinati unicamente a scopi illustrativi. Consultare le istruzioni sull'uso corretto di questo macchinario, contenute nell'opportuno Manuale dell'operatore. L'inottemperanza delle istruzioni contenute nel Manuale dell'operatore del macchinario e altri comportamenti irresponsabili possono provocare gravi lesioni, anche mortali. L'unica garanzia applicabile ai nostri macchinari è la garanzia scritta standard applicabile al particolare prodotto e alla particolare vendita; Terex è esonerata dal fornire qualsiasi altra garanzia, esplicita o implicita. I prodotti e servizi elencati possono essere dei marchi di fabbrica, marchi di servizio o nomi commerciali di TEREX Corporation e/o società affiliate negli Stati Uniti d'America e altre nazioni e tutti i diritti sono riservati. „TEREX“ è un marchio registrato di Terex Corporation negli USA e molti altri Paesi.

Fecha efectiva: Febrero 2011.

Los precios y las especificaciones de productos pueden sufrir cambios sin aviso previo u obligación. Las fotografías o dibujos de este documento tienen un fin meramente ilustrativo. Consulte el manual de instrucciones del operador correspondiente para más información sobre el uso correcto de este equipo. El hecho de no respetar el manual del operador correspondiente al utilizar el equipo o actuar de forma irresponsable puede suponer lesiones graves o fatales. La única garantía aplicable a nuestro equipo es la garantía escrita estándar correspondiente a cada producto y venta, y TEREX no amplía dicha garantía de forma expresa o implícita. Los productos y servicios mencionados pueden ser marcas registradas, marcas de servicio o nombres de marca de TEREX Corporation o de sus filiales en Estados Unidos de América y otros países, y se reservan todos los derechos. „TEREX“ es una marca comercial registrada de Terex Corporation en Estados Unidos de América y muchos otros países.

Data de vigência: Fevereiro 2011.

Especificações e preços dos produtos sujeitos a alteração sem aviso prévio ou obrigações. As fotografias e/ou desenhos deste documento servem apenas para fins ilustrativos. Consulte o respectivo Manual de Instruções para instruções sobre o uso correto deste equipamento. A falta de atenção ao respectivo Manual do Operador no uso de nosso equipamento ou a operação da máquina em condições impróprias pode resultar em lesão grave ou morte. A única garantia aplicável aos nossos equipamentos é a garantia padrão por escrito, aplicável ao produto específico e à sua venda, sem que nenhuma outra, expressa ou implícita, seja oferecida pela Terex. Os produtos e serviços listados podem ser marcas comerciais, marcas de serviço ou nomes-fantasia da Terex Corporation e/ou suas subsidiárias nos EUA e em outros países. Todos os direitos reservados. Terex® é marca registrada da Terex Corporation nos EUA e muitos outros países.

Вступает в силу: Февраль 2011 г.

Технические характеристики и цены могут изменяться без предварительного уведомления и без каких-либо обязательств для производителя. Фотографии и (или) чертежи, использованные в документе приведены исключительно в качестве иллюстраций. Инструкции по правилам эксплуатации даются в соответствующих руководствах для операторов данного оборудования. Невыполнение рекомендаций руководства по эксплуатации нашего оборудования или другие безответственные действия могут повлечь серьезные травмы или смерть. Единственной гарантией, действующей в отношении нашего оборудования, является стандартная форма письменной гарантии на данный тип оборудования и на условия его продажи.

Copyright 2011 Terex Corporation

Terex Cranes, Global Marketing, Dinglerstraße 24, 66482 Zweibrücken, Germany
Tel. +49 (0) 6332 830, Email: info.cranes@terex.com, www.terexcranes.com

Brochure Reference: TC-DS-M-E/F/G//S/P/R-AC40city-02/11



WORKS FOR YOU.™