



T780-1
73t capacity class
Truck Crane
Datasheet
metric

T780-1



WORKS FOR YOU.™

	Page · Page · Página · Página · Страница:
Key · Légende · Lejenda · Legenda · Условные Обозначения	3
Highlights · Atouts majeurs · Características destacadas · Destaques · Основные функции	4
Dimensions · Dimensions · Dimensiones · Dimensões · Размеры	5
Specifications · Caractéristiques · Datos técnicos · Especificações · Технические характеристики	6-9
Range Graph · Diagramme de charge · Diagrama de carga · Gráfico de alcance · Диаграмма рабочей зоны	10-16
Load Chart · Graphique de charge · Tabla de carga · Tabela de carga · Таблица нагрузок	10-16
Technical Specifications · Spécifications techniques · Especificación técnica · Especificações técnicas · Технические характеристики	
Hydraulics · Système hydraulique · Sistema hidráulico · Sistema hidráulico · Гидравлическая система	17
Upper Operator Cab · Cabine du grutier · Cabina del operador superior · Cabine do operador superior · Верхняя кабина оператора	17-18
Swing Controls · Commandes de la rotation · Controles de giro · Controles de giro · Управление разворотом	18
Counterweight · Contrepoids · Contrapeso · Contrapeso · Противовес	18
Hoists and Rope · Treuils et câble · Cabrestantes y cable · Guinchos e cabo · Подъемы и трос	19
Engine and Transmission · Moteur et transmission · Motor y transmisión · Motor e transmissão · Двигатель и трансмиссия	20
Lower Operator Cab · Cabine de conduite · Cabina del operador inferior · Cabine do operador inferior · Нижняя кабина оператора	20
Chassis and Related Components · Châssis et composants du châssis · Chasis y componentes relacionados · Chassi e componentes correlatos · Шасси и связанные компоненты	21
Boom and Components · Flèche et composants · Pluma y componentes · Lança e componentes · Стрела и компоненты	21-22
Notes to lifting capacity · Notes relatives à la capacité de levage · Notas sobre la capacidad de elevación ·	23
Notas sobre a capacidade de içamento · Примечания по грузоподъемности	

Model shown on cover: Export (Non EPA 2010 Compliant) · Modèle illustré en couverture : Export (Non-conforme EPA 2010) ·
Modelo mostrado en portada: exportación (no conforme con EPA 2010) · Modelo mostrado na capa: Exportação (não conforme EPA 2010) ·
Модель, изображенная на обложке: экспортный вариант (не соответствует требованиям Управления охраны окружающей среды 2010 г.)

LÉGENDE · LEJENDA · LEGENDA · УСЛОВНЫЕ ОБОЗНАЧЕНИЯ

	Counterweight · Contrepoids · Contrapeso · Contrapeso · Противовес		Dolly · Remorque · Tráiler · Plataforma · Грузовая тележка
	Main boom · Flèche principale · Pluma principal · Lança principal · Главная стрела		Boom extension · Extension de flèche · Extensión · Extensão da lança · Удлинитель стрелы
	Boom length · Longueur de flèche · Longitud pluma · Comprimento da lança · Длина стрелы		Performance · Performance · Prestaciones · Desempenho · Характеристики
	Angular offsets · Déports angulaires · Inclinación · Desvío angular · Угловое смещение		Telescoping · Mode télescopage · Telescopaje · Telescópica · Выдвижение/втягивание стрелы
	Aux head · Tête auxiliaire · Cabeza auxiliar · Cabeça auxiliar · Дополнительная головка		Working radius · Portée · Radio de trabajo · Raio de operação · Рабочий радиус
	Slewing / Allowable range · Orientation / Rayon admissible · Giro / Rango admisible · Giro / Amplitude admitida · Поворот/допуст. диапазон		Slewing brake · Frein d'orientation · Freno de giro · Freio do giro · Тормоз поворота
	Outriggers / Lifting on outriggers · Stabilisateurs / Levage sur stabilisateurs · Estabilizadores / Elevación sobre estabilizadores · Patolas / Elevação sobre patolas · Опоры/подъем на опорах		Slewing locked · Orientation bloquée · Giro bloqueado · Giro bloqueado · Поворот блокирован
	Main hoist · Treuil principal · Cabrestante principal · Guincho principal · Главный подъем		Auxiliary hoist · Treuil auxiliaire · Cabrestante auxiliar · Guincho auxiliar · Вспомогательный подъем
	Rope · Câble · Cable · Cabo · Трос		Rope length · Longueur de câble · Longitud cable · Compr. cabo · Длина троса
	Rope diameter · Diamètre du câble · Diámetro cable · Diámetro do cabo · Диаметр троса		Tires · Pneumatiques · Neumáticos · Pneus · Шины
	Hook and ball · Crochet et boulet · Gancho y bola · Gancho e bola · Крюк и роликовый блок		Engine · Moteur · Motor · Motor · Двигатель
	Hook block · Crochet-moufle · Gancho · Moitão · Крюкблок		Steering · Direction · Dirección · Direção · Рулевое управление
	Cab · Cabine · Cabina · Cabine · Кабина		Speed · Vitesse · Velocidad · Velocidade · Скорость
	Controls · Commande · Controles · Controles · Опр. управления		Heating / Air conditioning · Chauffage / Climatisation · Calefacción / Climatización · Calefação / Ar condicionado · Обогрев/кондиционер
	Mechanical transmission · Méc. transmission · Transmisión mecánica · Transmissão mecânica · Механическая трансмиссия		Maximum line pull · Traction par câble max. · Tensión máx. de cable · Tração máx. por cabo · Максимальная грузоподъемность троса
	Hydraulics · Système hydraulique · Sistema hidráulico · Sistema hidráulico · Гидравлическая система		Maximum axle loads · Poids d'essieux max. · Carga por eje máx. · Carga máxima por eixo · Максимальная нагрузка на ось
	Crane / Crane in standard configuration · Grue / Grue en configuration standard · Grúa / Grúa configuraci6n estándar · Guindaste / Guindaste na configuraç6o padr6o · Кран/кран в стандартной комплектации		Gradeability · Tenue de route en côte · Pendiente máx. · Capacidade de rampa · Способность преодолевать подъем
	Rated weight on hook block · Poids nominal sur crochet moufle · Carga nominal en gancho · Peso nominal no moit6o · Ном. нагрузка на крюкблок		Gross vehicle weight · Poids en charge du véhicule · Peso bruto vehiculo · Peso sobre o eixo dianteiro · Полный вес крана
	Electric circuit · Circuit électrique · Circuito eléctrico · Extens6o da lança · Гидропневматический тормоз		Weight on front axle · Poids sur l'essieu avant · Peso eje delantero · Peso sobre o eixo dianteiro · Нагрузка на переднюю ось
			Weight on rear axle · Poids sur l'essieu arrière · Peso eje trasero · Peso sobre o eixo traseiro · Нагрузка на заднюю ось

HIGHLIGHTS

T780-1

ATOUTS MAJEURS · CARACTERÍSTICAS DESTACADAS · DESTAQUES ·
ОСНОВНЫЕ ФУНКЦИИ

- ▶ Maximum lifting capacity · Capacité maximale de levage · Capacidad de elevación máxima · Capacidade máxima de içamento · Максимальная грузоподъемность:
73 t
- ▶ Maximum main boom length · Longueur max. de flèche · Longitud de pluma máx. · Comprimento máximo da lança · Максимальная длина стрелы:
38.4 m
- ▶ Maximum tip height · Hauteur max. de déversement · Altura de la punta máx. · Altura da ponta máx. · Максимальная высота вершины:
40.5 m
- ▶ Engine configurations up to 372 kW · Configurations moteur jusqu'à 372 kW · Configuraciones de motor hasta 372 kW · Configurações de motor até 372 kW · Варианты конфигурации двигателя до 372 кВт
- ▶ Automatic and manual transmission options · Options de transmission automatique et manuelle · Opciones de transmisión automática y manual · Opções de transmissão automática e manual · Выбор автоматической или механической коробки передач
- ▶ Air-ride suspension · Suspension air-ride · Suspensión air-ride · Suspensão a ar · Пневматическая подвеска
- ▶ Travel speeds up to 105 km/h · Vitesse de translation jusqu'à 105 km/h · Velocidad de viaje hasta 105 km/h · Velocidades de percurso até 105 km/h · Скорость движения до 105 км/ч



DIMENSIONS

T780-1

DIMENSIONS · DIMENSIONES · DIMENSÕES · PAZMERЫ

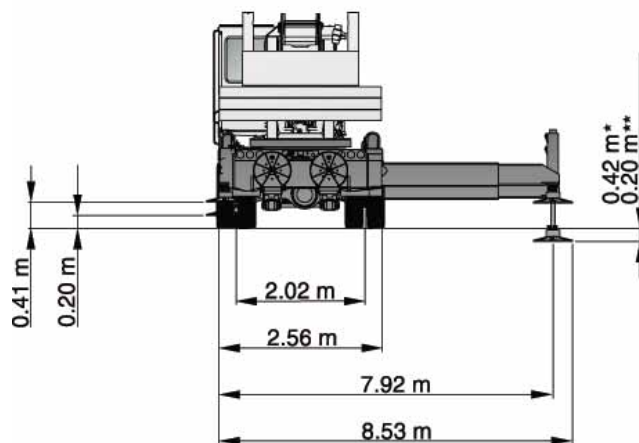
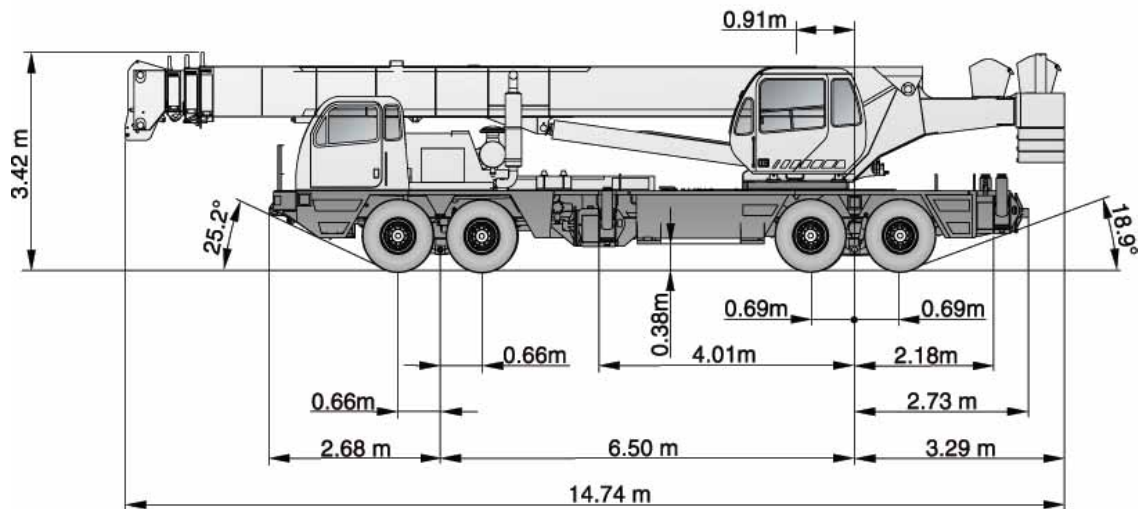
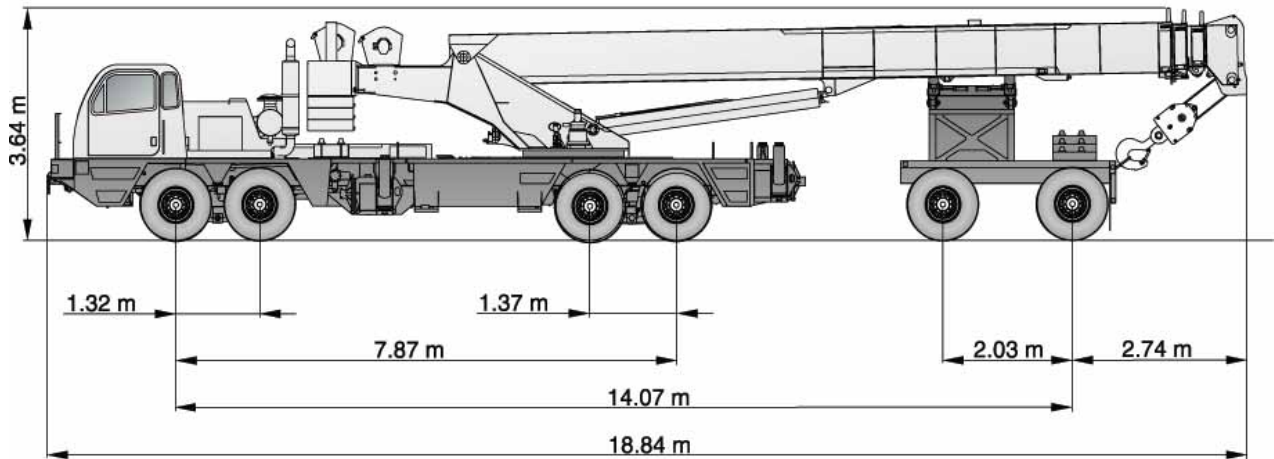



* front · avant · adelante · dianteira · передние
 ** rear · arrière · atrás · traseira · задние

SPECIFICATIONS

T780-1

CARACTÉRISTIQUES · DATOS TÉCNICOS · ESPECIFICAÇÕES ·
ТЕХНИЧЕСКИЕ ХАРАКТЕРИСТИКИ

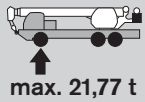
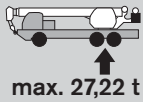
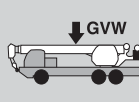
**Weight and axle load chart: boom in front travel position ·
Poids et tableau de charge d'essieu : flèche en position de déplacement avant ·
Tabla de pesos y cargas de eje: pluma en posición delantera de transporte ·
Tabela de pesos e cargas por eixo: lança em posição frontal de viagem ·
Вес и таблица нагрузок на оси стрела в транспортировочном положении спереди**

	 max. 21,77 t	 max. 27,22 t	 GVW
 <p>Crane with 1/4 tank fuel · 90 kg operator seated in cab Front tires: 445/65R22.5-20 PR · Rear tires: 315/80R22.5-20 PR 38,3 m boom no jib 0,91 t rear counterweight and 0,45 t front bumper counterweight</p> <p>Grue avec réservoir remplis à 1/4 · Grutier de 90 kg assis dans la cabine Pneumatiques avant : 445/65R22.5-20 PR Pneumatiques arrière : 315/80R22.5-20 PR Flèche de 38,3 m absence de fléchette 0,91 t de contrepoids arrière et 0,45 t de contrepoids sur pare-chocs avant</p> <p>Grúa con 1/4 de depósito de combustible · 90 kg operador sentado en cabina Neumáticos delanteros: 445/65R22.5-20 PR Neumáticos traseros: 315/80R22.5-20 PR Pluma 38,3 m sin plumin 0,91 t contrapeso trasero y 0,45 t contrapeso frontal para choques</p> <p>Grua com 1/4 de tanque de combustível · Operador de 90 kg sentado na cabine Pneus dianteiros: 445/65R22.5-20 PR · Pneus traseiros: 315/80R22.5-20 PR 38,3 m lança sem extensão Contrapeso traseiro de 0,91 t e contrapeso no para choque dianteiro de 0,45 t</p> <p>Кран с топливным баком заполненным на 1/4 · Вес оператора, сидящего в кабине 90 кг передние шины: 445/65R22.5-20 PR · Задние шины: 315/80R22.5-20 PR 38,3 м, без дополнительной стрелы Задний противовес 0,91 т и противовес переднего бампера 0,45 т</p>	16,98 t	21,25 t	38,23 t

**Counterweight additions · Compléments aux contrepoids · Contrapesos suplementos · Acréscimos de contrapeso ·
Дополнительные противовесы**

 <p>0,91 t Removable on rear · Amovible à l'arrière · Desmontable en la parte trasera · Removível na traseira · Укладывается сзади</p>	- 0,41 t	+ 1,32 t	+ 0,91 t
<p>1,81 t Removable on rear · Amovible à l'arrière · Desmontable en la parte trasera · Removível na traseira · Укладывается сзади</p>	- 0,82 t	+ 2,63 t	+ 1,81 t
<p>0,91 t Removable on carrier deck · Amovible sur pont de châssis · Desmontable en plataforma de chasis · Removível na plataforma do veículo · Укладывается на платформу шасси крана</p>	+ 0,67 t	+ 0,23 t	+ 0,91 t
<p>1,81 t Removable on carrier deck · Amovible sur pont de châssis · Desmontable en plataforma de chasis · Removível na plataforma do veículo · Укладывается на платформу шасси крана</p>	+ 1,35 t	+ 0,47 t	+ 1,81 t

SPECIFICATIONS

T780-1

CARACTÉRISTIQUES · DATOS TÉCNICOS · ESPECIFICAÇÕES ·
ТЕХНИЧЕСКИЕ ХАРАКТЕРИСТИКИ

**Weight and axle load chart: boom in front travel position ·
Poids et tableau de charge d'essieu : flèche en position de déplacement avant ·
Tabla de pesos y cargas de eje: pluma en posición delantera de transporte ·
Tabela de pesos e cargas por eixo: lança em posição frontal de viagem ·
Вес и таблица нагрузок на оси стрела в транспортировочном положении спереди**



Other additions · Autres compléments · Otros suplementos · Outros acréscimos · Другие дополнительные опции

	Full tank of fuel · Réservoir plein de carburant · Depósito de combustible lleno · Tanque de combustível cheio · Полностью заправленный топливный бак	+ 110,68 kg	+ 136,53 kg	+ 247,21 kg
	Auxiliary hoist with drum roller and 182.88 m of 16 x 9 class wire rope · Treuil auxiliaire avec rouleau de tambour et câble de 182,88 m de 16 x 9 · Cabrestante auxiliar con rodillo guía y 182,88 m de cable de acero clase 16 x 9 · Guincho auxiliar com rolo-guia e 182,88 m de cabo de aço classe 16 x 9 · Вспомогательный подъем с барабаном с натяжным шкивом троса и 182,88 м троса класса 16 x 9	- 8,16 kg	+ 46,27 kg	+ 38,10 kg
	Spin resistant wire rope – main hoist · Câble anti-torsion – treuil principal · Cable de acero antitorsión – cabrestante principal · Cabo de aço resistente à torção – guincho principal · Антиротационный стальной трос – главный подъем	- 14,06 kg	+ 57,61 kg	+ 43,54 kg
	Spin resistant wire rope – auxiliary hoist · Câble anti-torsion – treuil auxiliaire · Cable de acero antitorsión – cabrestante auxiliar · Cabo de aço resistente à torção – guincho auxiliar · Антиротационный стальной трос – вспомогательный подъем	- 19,05 kg	+ 62,60 kg	+ 43,54 kg
	Electric remote control · Commande électrique à distance · Control remoto eléctrico · Controle remoto elétrico · Электронное дистанционное управление	+ 45,36 kg	+ 45,36 kg	+ 90,72 kg
	9.75 m swing-on · Fléchette de 9,75 m · Plumín de 9,75 m · Braço extensor de 9,75 m · Дополнительная стрела 9,75 м	+ 631,85 kg	- 55,79 kg	+ 576,06 kg
	9.75 m to 17.37 m extendable swing-on · Fléchette pliante à volée variable de 9,75 m à 17,37 m · Plumín articulado extensible de 9,75 m a 17,37 m · Braço extensor alongável de 9,75 m a 17,37 m · Дополнительная стрела 9,75 м с удлинителем до 17,37 м	+ 1026,03 kg	- 41,73 kg	+ 984,30 kg
	Auxiliary boom head · Tête de flèche auxiliaire · Cabeza de pluma auxiliar · Cabeça da lança auxiliar · Дополнительная головка стрелы	+ 102,97 kg	- 46,27 kg	+ 56,70 kg
	72.57 t hook block on bumper, 5 sheave, quick reeving · Crochet moufle de 72,57 t sur pare-choc, 5 poulies, mouflage rapide · Bloque de gancho de 72,57 t en parachoques, 5 poleas, enhebrado rápido · Moitão para 72,57 t no pára-choque, 5 roldanas, passagem rápida · Крюкблок грузоподъемностью 72,57 т, закрепляемый на бампере, 5 шкивов, быстрая запасовка	+ 1165,28 kg	- 435,90 kg	+ 729,38 kg
	10.89 t hook and ball on bumper · Crochet de 10,89 t et boulet sur pare-choc · Gancho y bola de 10,89 t en parachoques · Gancho e bola para 10,89 t no pára-choque · Крюк с роликовым блоком, закрепляемые на бампере 10,89 т	+ 303,45 kg	- 113,40 kg	+ 190,06 kg

6,8 t Counterweight package consists of · Jeu de contrepoids de 6,8 t constitué de · Pack de contrapesos 6,8 t compuesto por · Conjunto de contrapesos de 6,8 t formado por · Комплект противовесов 6,8 т состоит из:

- 1 x **0,91 t rear superstructure fixed weight** · poids fixe arrière sur tourelle · peso fijo superestructura trasera · Peso fixo na superestrutura traseira · фиксированный противовес задней части надстройки
- 1 x **0,45 t front bumper fixed weight** · poids fixe sur pare-chocs avant · peso fijo parachoques frontal · Peso fixo no para-choque dianteiro · фиксированный противовес переднего бампера:
- 1 x **0,91 t fixed weight** · poids fixe · peso fijo · peso fixo · фиксированный противовес
- 1 x **0,91 t removable weight** · poids amovible · peso desmontable · peso removível · съемный противовес
- 2 x **1,81 t removable weight** · poids amovible · peso desmontable · peso removível · съемный противовес





DO NOT add additional counterweight · NE PAS ajouter de contrepoids supplémentaire · NO agregue contrapeso adicional · NÃO acrescentar outros contrapesos · НЕ ДОБАВЛЯТЬ противовесов

SPECIFICATIONS

T780-1

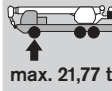
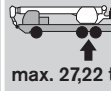
CARACTÉRISTIQUES · DATOS TÉCNICOS · ESPECIFICAÇÕES ·
ТЕХНИЧЕСКИЕ ХАРАКТЕРИСТИКИ

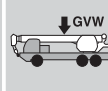
Weight and axle load chart: with dolly and boom over rear ·
Poids et tableau de charge d'essieu : avec dolly et flèche sur l'arrière ·
Tabla de pesos y cargas de eje: con dolly y pluma sobre parte trasera ·
Tabela de pesos e cargas por eixo: com zorra e lança sobre a traseira ·
Таблица весов и нагрузок на оси: с тележкой и стрелой на задней части

	 max. 21,77 t	 max. 27,22 t	 9,35 t	 39,5 t
 <p>Crane with 1/4 tank fuel · 90 kg operator seated in cab Front tires: 445/65R22.5-20 PR · Rear tires: 315/80R22.5-20 PR · 38.3 m boom no jib</p> <p>Grue avec réservoir remplis à 1/4 · Grutier de 90 kg assis dans la cabine Pneumatiques avant : 445/65R22.5-20 PR Pneumatiques arrière : 315/80R22.5-20 PR Flèche de 38,3 m absence de fléchette</p> <p>Grúa con 1/4 de depósito de combustible · 90 kg operador sentado en cabina Neumáticos delanteros: 445/65R22.5-20 PR Neumáticos traseros: 315/80R22.5-20 PR Pluma 38,3 m sin plumin</p> <p>Grua com 1/4 de tanque de combustível · Operador de 90 kg sentado na cabine Pneu dianteiros: 445/65R22.5-20 PR · Pneus traseiros: 315/80R22.5-20 PR 38,3 m lança sem extensão</p> <p>Кран с топливным баком заполненным на 1/4 · Вес оператора, сидящего в кабине 90 кг передние шины: 445/65R22.5-20 PR · Задние шины: 315/80R22.5-20 PR 38,3 м, без дополнительной стрелы</p>	13,23 t	16,92 t	9,35 t	39,5 t

Counterweight additions · Compléments aux contrepoids · Contrapesos suplementos · Acréscimos de contrapeso ·
Дополнительные противовесы

 <p>0,91 t Semi-permanent rear and 0,45 t front bumper ·</p> <p>0,91 t Pare-chocs arrière et 0,45 t avant semi-fixes · 0,91 t Pare-chocs arrière et 0,45 t avant semi-fixes · 0,91 t Parachoques frontal y 0,45 t trasero semi-permanentes · 0,91 t Para-choques traseiro e 0,45 t dianteiro semipermanentes · 0,91 t Полупостоянные передний и 0,45 t задний бамперы</p>	+ 1,39 t	- 0,02 t	+ 0 t	+ 1,37 t
<p>0,91 t Removable on rear · Amovible à l'arrière · Desmontable en la parte trasera · Removível na traseira · Укладывается сзади</p>	+ 0,67 t	+ 0,23 t	+ 0 t	+ 0,91 t
<p>1,81 t Removable on rear · Amovible à l'arrière · Desmontable en la parte trasera · Removível na traseira · Укладывается сзади</p>	+ 1,35 t	+ 0,47 t	+ 0 t	+ 1,81 t
<p>0,91 t Removable on carrier deck · Amovible sur pont de châssis · Desmontable en plataforma de chasis · Removível na plataforma do veículo · Укладывается на платформу шасси крана</p>	+ 0,67 t	+ 0,23 t	+ 0 t	+ 0,91 t
<p>1,81 t Removable on carrier deck · Amovible sur pont de châssis · Desmontable en plataforma de chasis · Removível na plataforma do veículo · Укладывается на платформу шасси крана</p>	+ 1,35 t	+ 0,47 t	+ 0 t	+ 1,81 t
 <p>1,81 t Removable on dolly · Amovible sur dolly · Desmontable en dolly · Removível na zorra · Укладывается на тележку</p>	+ 0 t	+ 0 t	+ 1,81 t	+ 1,81 t

SPECIFICATIONS

T780-1

CARACTÉRISTIQUES · DATOS TÉCNICOS · ESPECIFICAÇÕES ·
ТЕХНИЧЕСКИЕ ХАРАКТЕРИСТИКИ

**Weight and axle load chart: with dolly and boom over rear ·
Poids et tableau de charge d'essieu : avec dolly et flèche sur l'arrière ·
Tabla de pesos y cargas de eje: con dolly y pluma sobre parte trasera ·
Tabela de pesos e cargas por eixo: com zorra e lança sobre a traseira ·
Таблица весов и нагрузок на оси: с тележкой и стрелой на задней части**

max. 21,77 t	max. 27,22 t		

Other additions · Autres compléments · Otros suplementos · Outros acréscimos · Другие дополнительные опции

	Full tank of fuel · Réservoir plein de carburant · Depósito de combustible lleno · Tanque de combustível cheio · Полностью заправленный топливный бак	+ 110,68 kg	+ 136,53 kg	+ 0 kg	+ 247,21 kg
	Auxiliary hoist with drum roller and 182.88 m of 16 x 9 class wire rope · Treuil auxiliaire avec rouleau de tambour et câble de 182,88 m de 16 x 9 · Cabrestante auxiliar con rodillo guía y 182,88 m de cable de acero clase 16 x 9 · Guincho auxiliar com rolo-guia e 182,88 m de cabo de aço classe 16 x 9 · Вспомогательный подъем с барабаном с натяжным шкивом троса и 182,88 м троса класса 16 x 9	+ 19,50 kg	+ 18,60 kg	+ 0 kg	+ 38,10 kg
	Spin resistant wire rope – main hoist · Câble anti-torsion – treuil principal · Cable de acero antitorsiión – cabrestante principal · Cabo de aço resistente à torção – guincho principal · Антиротационный стальной трос – главный подъем	+ 26,76 kg	+ 16,78 kg	+ 0 kg	+ 43,54 kg
	Spin resistant wire rope – auxiliary hoist · Câble anti-torsion – treuil auxiliaire · Cable de acero antitorsiión – cabrestante auxiliar · Cabo de aço resistente à torção – guincho auxiliar · Антиротационный стальной трос – вспомогательный подъем	+ 31,75 kg	+ 11,79 kg	+ 0 kg	+ 43,54 kg
	Electric remote control · Commande électrique à distance · Control remoto eléctrico · Controle remoto elétrico · Электронное дистанционное управление	+ 45,36 kg	+ 45,36 kg	+ 0 kg	+ 90,72 kg
	9.75 m swing-on · Fléchette de 9,75 m · Plumín de 9,75 m · Braço extensor de 9,75 m · Дополнительная стрела 9,75 м	+ 5,90 kg	+ 8,16 kg	+ 562,0 kg	+ 576,06 kg
	9.75 m to 17.37 m extendable swing-on · Fléchette pliante à volée variable de 9,75 m à 17,37 m · Plumín articulado extensible de 9,75 m a 17,37 m · Braço extensor alongável de 9,75 m a 17,37 m · Дополнительная стрела 9,75 м с удлинителем до 17,37 м	+ 28,12 kg	+ 39,01 kg	+ 917,16 kg	+ 984,30 kg
	Auxiliary boom head · Tête de flèche auxiliaire · Cabeza de pluma auxiliar · Cabeça da lança auxiliar · Дополнительная головка стрелы	- 19,50 kg	- 27,22 kg	+ 103,42 kg	+ 56,70 kg
	72.57 t hook block on bumper, 5 sheave, quick reeving · Crochet moufle de 72,57 t sur pare-choc, 5 poulies, mouflage rapide · Bloco de gancho de 72,57 t en parachoques, 5 poleas, enhebrado rápido · Moitão para 72,57 t no pára-choque, 5 roldanas, passagem rápida · Крюкблок грузоподъемностью 72,57 т, закрепляемый на бампере, 5 шкивов, быстрая запасовка	- 12,25 kg	- 16,78 kg	+ 758,48 kg	+ 729,38 kg
	10.89 t hook and ball on bumper · Crochet de 10,89 t et boulet sur pare-choc · Gancho y bola de 10,89 t en parachoques · Gancho e bola para 10,89 t no pára-choque · Крюк с роликовым блоком, закрепляемые на бампере 10,89 т	- 3,18 kg	- 4,54 kg	+ 197,77 kg	+ 190,06 kg

6,8 t Counterweight package consists of · Jeu de contrepoids de 6,8 t constitué de · Pack de contrapesos 6,8 t compuesto por · Conjunto de contrapesos de 6,8 t formado por · Комплект противовесов 6,8 т состоит из:

- 1 x **0,91 t rear superstructure fixed weight** · poids fixe arrière sur tourelle · peso fijo superestructura trasera · Peso fijo na superestrutura traseira · фиксированный противовес задней части надстройки
- 1 x **0,45 t front bumper fixed weight** · poids fixe sur pare-chocs avant · peso fijo parachoques frontal · Peso fijo no para-choque dianteiro · фиксированный противовес переднего бампера:
- 1 x **0,91 t fixed weight** · poids fixe · peso fijo · peso fijo · фиксированный противовес
- 1 x **0,91 t removable weight** · poids amovible · peso desmontable · peso removível · съемный противовес
- 2 x **1,81 t removable weight** · poids amovible · peso desmontable · peso removível · съемный противовес

DO NOT add additional counterweight · NE PAS ajouter de contrepoids supplémentaire · NO agregue contrapeso adicional · NÃO acrescentar outros contrapesos · НЕ ДОБАВЛЯТЬ противовесов

RANGE GRAPH

T780-1

DIAGRAMME DE CHARGE · DIAGRAMA DE CARGA ·
GRÁFICO DE ALCANCE · ДИАГРАММА РАБОЧЕЙ ЗОНЫ

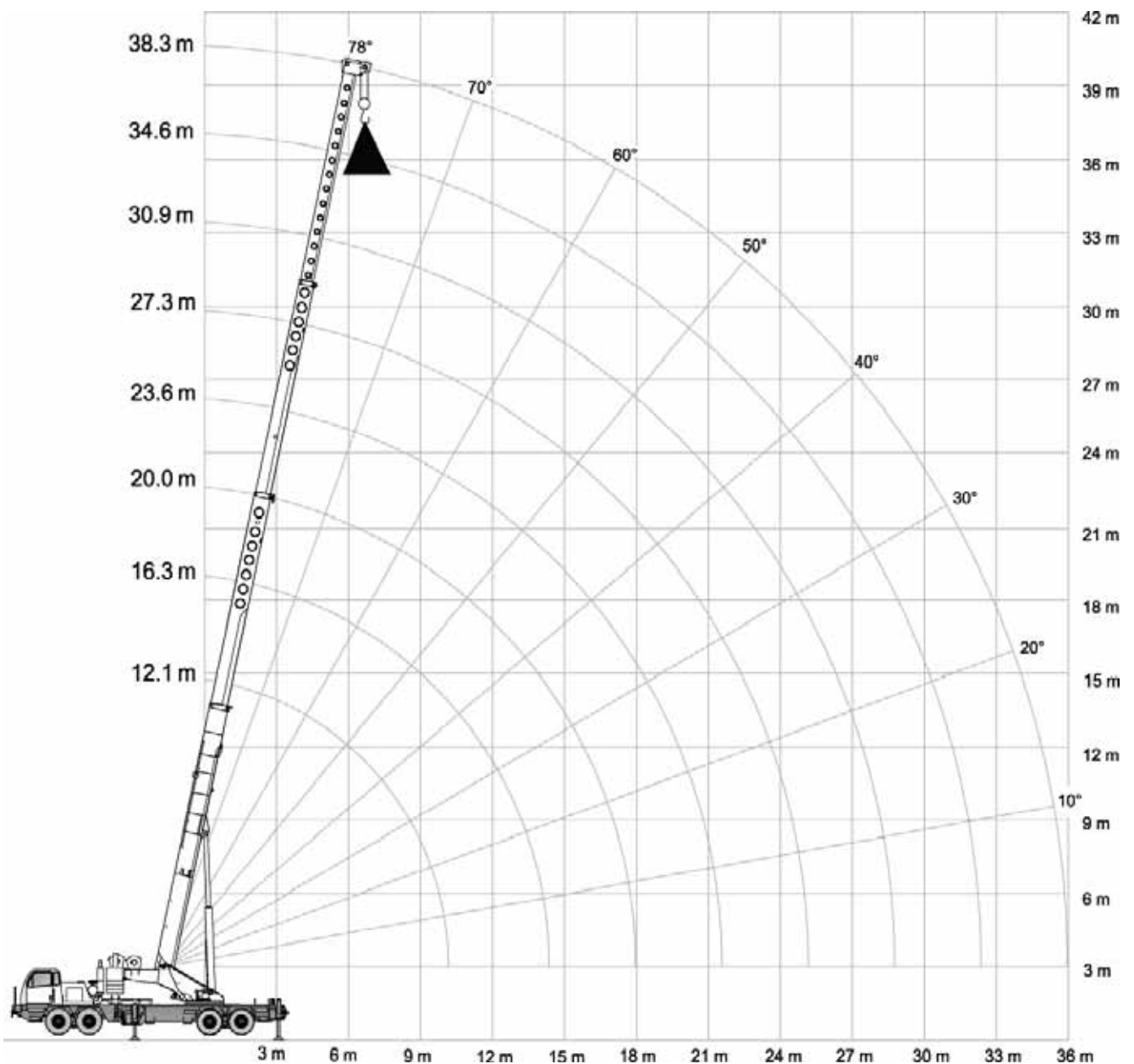

LOAD CHART

T780-1

GRAPHIQUE DE CHARGE · TABLA DE CARGA ·
TABELA DE CARGA · ТАБЛИЦА НАГРУЗОК







		6,8 t		6,2 m x 7,9 m		360°		ASME STANDARD B30.5	
		12,1 m	16,3 m	20,0 m	23,6 m	27,3 m	30,9 m	34,6 m	38,3 m
m	t	t	t	t	t	t	t	t	t
3,0	72,58	46,45	-	-	-	-	-	-	3,0
3,5	58,50	46,45	-	-	-	-	-	-	3,5
4,0	53,85	46,15	-	-	-	-	-	-	4,0
4,5	49,90	45,65	36,90	-	-	-	-	-	4,5
5,0	46,20	44,10	35,45	-	-	-	-	-	5,0
6,0	38,65	39,05	32,85	28,55	25,50	-	-	-	6,0
7,0	32,75	33,20	30,70	26,45	23,30	-	-	-	7,0
8,0	28,00	28,50	28,70	24,60	21,05	18,35	-	-	8,0
9,0	24,30	24,80	25,05	22,80	19,20	16,75	14,25	-	9,0
10,0	20,10	20,75	22,10	21,05	17,60	15,40	13,75	11,20	10,0
12,0	-	15,15	15,40	15,55	15,10	13,15	12,10	11,15	12,0
14,0	-	11,55	11,85	12,00	12,10	11,45	10,50	9,85	14,0
16,0	-	-	9,35	9,55	9,65	9,70	9,25	8,65	16,0
18,0	-	-	7,55	7,70	7,85	7,90	7,95	7,65	18,0
20,0	-	-	-	6,35	6,45	6,55	6,60	6,65	20,0
22,0	-	-	-	-	5,35	5,45	5,50	5,55	22,0
24,0	-	-	-	-	4,45	4,55	4,65	4,70	24,0
26,0	-	-	-	-	-	3,85	3,90	3,95	26,0
28,0	-	-	-	-	-	3,20	3,30	3,35	28,0
30,0	-	-	-	-	-	-	2,75	2,80	30,0
32,0	-	-	-	-	-	-	2,30	2,35	32,0
34,0	-	-	-	-	-	-	-	1,95	34,0
36,0	-	-	-	-	-	-	-	1,60	36,0







		6,8 t		6,2 m x 2,35 m		360°		ASME STANDARD B30.5	
		12,1 m	16,3 m	20,0 m	23,6 m	27,3 m	30,9 m	34,6 m	
m	t	t	t	t	t	t	t	t	m
3,0	30,75	31,20	-	-	-	-	-	-	3,0
3,5	23,25	23,70	-	-	-	-	-	-	3,5
4,0	18,35	18,80	-	-	-	-	-	-	4,0
4,5	14,95	15,45	15,60	-	-	-	-	-	4,5
5,0	12,40	12,90	13,10	-	-	-	-	-	5,0
6,0	8,90	9,40	9,60	9,75	9,80	-	-	-	6,0
7,0	6,60	7,10	7,35	7,45	7,50	-	-	-	7,0
8,0	4,95	5,45	5,65	5,85	5,90	5,95	-	-	8,0
9,0	3,75	4,20	4,45	4,60	4,70	4,75	4,80	-	9,0
10,0	2,75	3,25	3,50	3,65	3,75	3,80	3,85	-	10,0
12,0	-	1,90	2,10	2,25	2,40	2,45	2,50	-	12,0
14,0	-	-	1,15	1,30	1,40	1,50	1,55	-	14,0

LOAD CHART

T780-1

GRAPHIQUE DE CHARGE · TABLA DE CARGA ·
TABELA DE CARGA · ТАБЛИЦА НАГРУЗОК

		 2,27 t	 6,2 m x 7,9 m		 360°		ASME STANDARD B30.5			
		12,1 m	16,3 m	20,0 m	23,6 m	27,3 m	30,9 m	34,6 m	38,3 m	
m	t	t	t	t	t	t	t	t	t	m
3,0	64,05	46,45	-	-	-	-	-	-	-	3,0
3,5	58,50	46,45	-	-	-	-	-	-	-	3,5
4,0	53,85	46,15	-	-	-	-	-	-	-	4,0
4,5	48,45	45,65	36,90	-	-	-	-	-	-	4,5
5,0	43,80	44,10	35,45	-	-	-	-	-	-	5,0
6,0	36,20	36,70	32,85	28,55	25,50	-	-	-	-	6,0
7,0	30,30	30,80	30,70	26,45	23,30	-	-	-	-	7,0
8,0	25,00	25,60	26,60	24,60	21,05	18,35	-	-	-	8,0
9,0	19,95	20,60	20,75	20,90	19,20	16,75	14,25	-	-	9,0
10,0	16,35	17,00	17,20	17,35	17,40	15,40	13,75	11,20	-	10,0
12,0	-	12,20	12,45	12,60	12,65	12,75	12,10	11,15	-	12,0
14,0	-	9,10	9,40	9,55	9,65	9,70	9,75	9,80	-	14,0
16,0	-	8,30	7,15	7,35	7,40	7,45	7,50	7,55	-	16,0
18,0	-	-	5,50	5,70	5,80	5,90	5,95	5,95	-	18,0
20,0	-	-	-	4,50	4,65	4,70	4,75	4,75	-	20,0
22,0	-	-	-	-	3,70	3,75	3,80	3,85	-	22,0
24,0	-	-	-	-	2,90	3,00	3,05	3,10	-	24,0
26,0	-	-	-	-	-	2,40	2,45	2,50	-	26,0
28,0	-	-	-	-	-	1,85	1,95	2,00	-	28,0
30,0	-	-	-	-	-	-	1,50	1,55	-	30,0
32,0	-	-	-	-	-	-	1,10	1,15	-	32,0
34,0	-	-	-	-	-	-	-	0,85	-	34,0
36,0	-	-	-	-	-	-	-	0,55	-	36,0

		 2,27 t	 6,2 m x 2,35 m		 360°		ASME STANDARD B30.5			
		12,1 m	16,3 m	20,0 m	23,6 m	27,3 m	30,9 m	34,6 m	38,3 m	
m	t	t	t	t	t	t	t	t	t	m
3,0	21,80	22,30	-	-	-	-	-	-	-	3,0
3,5	16,20	16,65	-	-	-	-	-	-	-	3,5
4,0	12,50	12,95	-	-	-	-	-	-	-	4,0
4,5	9,90	10,40	10,60	-	-	-	-	-	-	4,5
5,0	8,00	8,55	8,70	-	-	-	-	-	-	5,0
6,0	5,35	5,90	6,10	6,20	6,30	-	-	-	-	6,0
7,0	3,60	4,10	4,35	4,50	4,55	-	-	-	-	7,0
8,0	2,40	2,85	3,10	3,25	3,35	-	-	-	-	8,0
9,0	1,45	1,95	2,20	2,35	2,45	-	-	-	-	9,0
10,0	-	1,25	1,45	1,60	1,75	-	-	-	-	10,0

RANGE GRAPH

T780-1



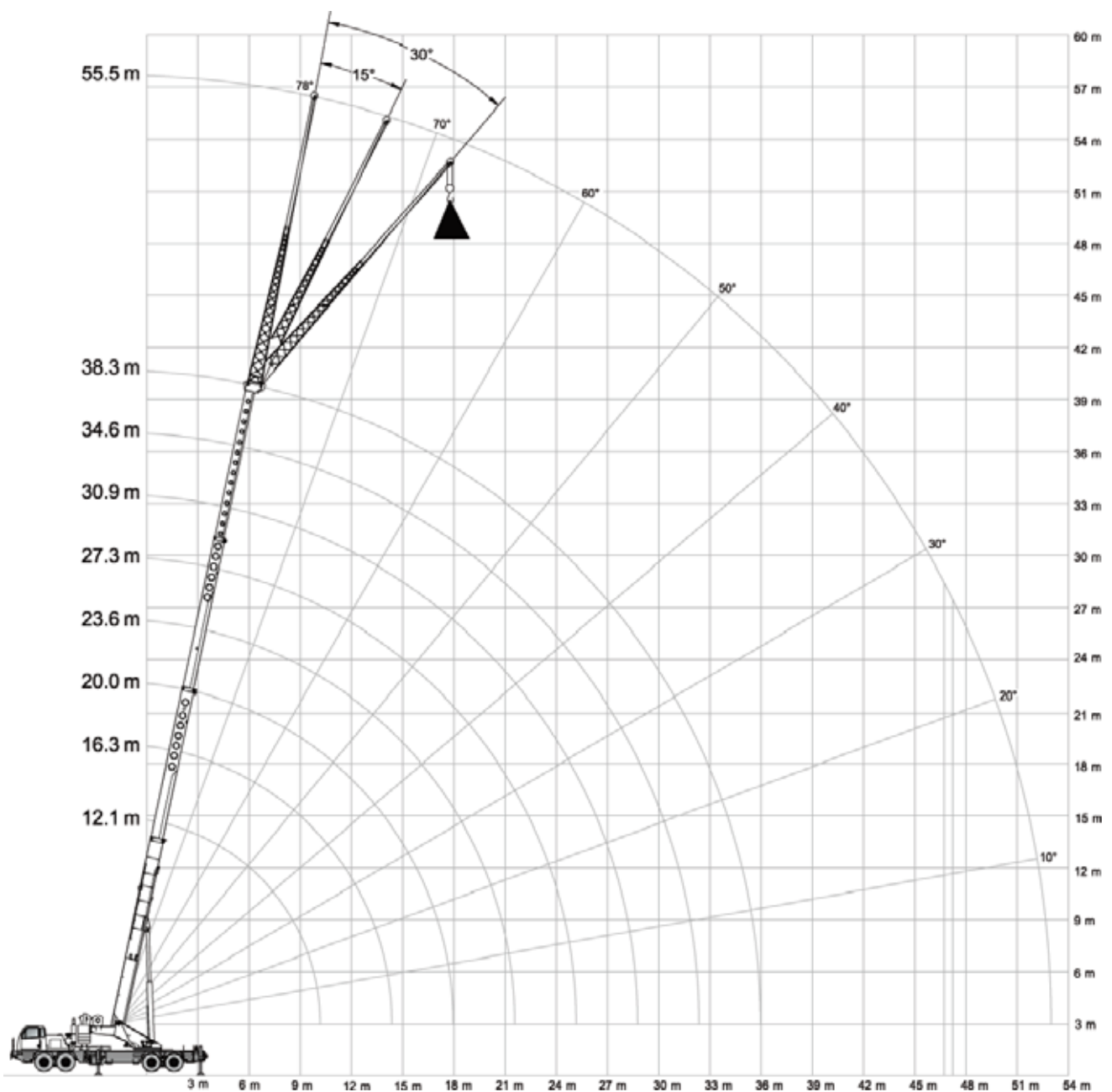





DIAGRAMME DE CHARGE · DIAGRAMA DE CARGA ·
GRÁFICO DE ALCANCE · ДИАГРАММА РАБОЧЕЙ ЗОНЫ











LOAD CHART

T780-1

GRAPHIQUE DE CHARGE · TABLA DE CARGA ·
TABELA DE CARGA · ТАБЛИЦА НАГРУЗОК







  6,8 t		 6,2 m x 7,9 m		 360°		ASME STANDARD B30.5	
 10,1 m							
 0°		 15°		 30°			
m	t	m	t	m	t		
12,2	5,65	15,5	3,85	17,1	2,90		
14,3	5,40	17,1	3,70	18,6	2,85		
16,2	5,20	18,9	3,55	20,4	2,75		
18,0	4,90	20,4	3,40	21,9	2,70		
20,7	4,50	22,9	3,20	24,1	2,65		
23,2	4,15	25,0	3,05	26,2	2,50		
25,3	4,05	27,1	2,90	28,3	2,45		
27,4	3,60	29,3	2,80	30,2	2,40		
30,2	3,10	31,7	2,65	32,6	2,35		
32,3	2,60	33,8	2,45	34,7	2,30		
34,4	2,15	36,0	2,05	36,9	2,05		
36,6	1,80	38,1	1,75	38,4	1,70		
38,7	1,40	40,2	1,40	40,2	1,40		
41,1	1,10	42,4	1,10	42,1	1,10		
43,6	0,85	44,2	0,80				
45,7	0,60	45,7	0,60				
46,3	0,55						







  6,8 t		 6,2 m x 7,9 m		 360°		ASME STANDARD B30.5	
 17,3 m							
 0°		 15°		 30°			
m	t	m	t	m	t		
14,9	2,90	19,8	2,05	23,2	1,50		
17,1	2,90	21,6	1,95	24,7	1,45		
19,2	2,80	23,5	1,85	26,5	1,40		
21,3	2,70	25,3	1,75	28,0	1,35		
24,4	2,45	28,0	1,65	30,5	1,30		
27,1	2,25	30,5	1,55	32,6	1,25		
29,9	2,05	32,9	1,50	34,7	1,20		
32,3	1,90	35,1	1,40	36,9	1,20		
35,4	1,75	37,8	1,35	39,3	1,15		
38,4	1,60	40,2	1,25	41,5	1,10		
40,8	1,50	42,7	1,20	43,4	1,10		
43,3	1,40	44,8	1,15	45,4	1,10		
45,7	1,15	46,9	1,05	47,5	1,05		
48,5	0,85	49,4	0,85	49,4	0,85		
50,9	0,65	51,5	0,65				
52,7	0,45	53,0	0,45				
53,9	0,35						

LOAD CHART

T780-1

GRAPHIQUE DE CHARGE · TABLA DE CARGA ·
TABELA DE CARGA · ТАБЛИЦА НАГРУЗОК







 2,27 t		 6,2 m x 7,9 m		 360°		ASME STANDARD B30.5	
		 10,1 m					
 0°		 15°		 30°			
m	t	m	t	m	t		
11,9	5,65	15,2	3,85	17,4	2,90		
14,3	5,40	17,1	3,70	18,9	2,85		
16,5	5,20	18,6	3,55	20,4	2,75		
18,3	4,90	20,4	3,40	21,9	2,70		
21,0	4,50	22,6	3,20	24,1	2,65		
23,2	4,15	24,7	3,05	26,2	2,50		
25,3	3,45	26,8	2,90	28,0	2,45		
27,1	2,85	28,7	2,50	29,9	2,35		
29,3	2,20	31,1	2,00	32,3	1,90		
31,7	1,70	33,2	1,55	34,4	1,50		
33,8	1,30	35,4	1,20	36,3	1,15		
36,0	0,95	37,2	0,90	38,1	0,85		
38,4	0,65	39,3	0,60	40,2	0,60		





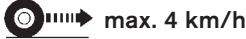

 2,27 t		 6,2 m x 7,9 m		 360°		ASME STANDARD B30.5	
		 17,3 m					
 0°		 15°		 30°			
m	t	m	t	m	t		
14,6	2,90	19,8	2,05	22,9	1,50		
17,1	2,90	21,6	1,95	24,7	1,45		
19,2	2,80	23,5	1,85	26,2	1,40		
21,3	2,70	25,3	1,75	28,0	1,35		
24,4	2,45	28,0	1,65	30,5	1,30		
27,1	2,25	30,5	1,55	32,6	1,25		
29,6	2,05	32,6	1,50	34,7	1,20		
32,0	1,90	34,7	1,40	36,6	1,20		
35,1	1,65	37,5	1,35	39,3	1,15		
37,5	1,25	39,9	1,15	41,5	1,05		
39,9	0,95	42,4	0,90	43,6	0,85		
42,1	0,70	44,5	0,65	45,4	0,60		
44,8	0,45	46,6	0,40	47,2	0,40		

LOAD CHART

T780-1

GRAPHIQUE DE CHARGE · TABLA DE CARGA ·
TABELA DE CARGA · ТАБЛИЦА НАГРУЗОК

		 6,8 t		ASME STANDARD B30.5		
		 360°		 0°		
		 0 km/h		 max. 4 km/h		
m	m	t		m	m	t
3,0	12,1	24,35		3,0	12,1	14,20
3,5	12,1	22,85		3,5	12,1	13,20
4,0	12,1	21,45		4,0	12,1	12,25
4,5	12,1	20,15		4,5	12,1	11,35
5,0	12,1	18,95		5,0	12,1	10,60
6,0	12,1	15,50		6,0	12,1	9,15
7,0	16,3	12,10		7,0	16,3	8,00
8,0	16,3	9,75		8,0	16,3	6,95
9,0	16,3	8,10		9,0	16,3	6,15
10,0	16,3	6,90		10,0	16,3	5,40
12,0	20,0	5,20		12,0	20,0	4,30
14,0	20,0	3,95		14,0	20,0	3,45
16,0	23,6	2,90		16,0	23,6	2,80
18,0	23,6	2,25		18,0	23,6	2,25
20,0	23,6	1,70		20,0	23,6	1,70
22,0	27,3	1,30		22,0	27,3	1,30

		 2,27 t		ASME STANDARD B30.5		
		 360°		 0°		
		 0 km/h		 max. 4 km/h		
m	m	t		m	m	t
3,0	12,1	25,30		3,0	12,1	15,10
3,5	12,1	23,05		3,5	12,1	14,05
4,0	12,1	20,70		4,0	12,1	13,05
4,5	12,1	18,45		4,5	12,1	12,15
5,0	12,1	16,40		5,0	12,1	11,30
6,0	12,1	12,75		6,0	12,1	9,80
7,0	16,3	9,80		7,0	16,3	8,60
8,0	16,3	7,50		8,0	16,3	7,50
9,0	16,3	5,80		9,0	16,3	5,80
10,0	16,3	4,60		10,0	16,3	4,60
12,0	20,0	3,15		12,0	20,0	3,15
14,0	20,0	2,45		14,0	20,0	2,45
16,0	23,6	1,85		16,0	23,6	1,85
18,0	23,6	1,25		18,0	23,6	1,25

TECHNICAL SPECIFICATIONS

T780-1

SPÉCIFICATIONS TECHNIQUES · ESPECIFICACIÓN TÉCNICA ·
ESPECIFICAÇÕES TÉCNICAS · ТЕХНИЧЕСКИЕ ХАРАКТЕРИСТИКИ

Hydraulics

Système hydraulique · Sistema hidráulico · Sistema hidráulico · Гидравлическая система

HYDR

Three pump system · Système triple pompe · Sistema de bombeo triple · Sistema de três bombas · Трехцилиндровая система	
Main hoist / Boom hoist and telescope tandem pump · Treuil principal / treuil de flèche et double pompe de télescopage · Cabrestante de pluma / Cabrestante principal y bomba tandem telescópica · Guincho principal / Guincho da lança e bomba tandem do telescópio · Главная лебедка/лебедка стрелы и спаренный насос телескопического механизма	216,9 / 161,26 l/min @ 310 Bar
Outrigger and swing · Appui et orientation · Estabilizadores y giro · Estabilizador lateral e mecanismo de giro · Выдвижная опора и механизм поворота	80,25 l/min @ 241 Bar
Power steering · Direction assistée · Dirección · Direção assistida · Рулевой привод с усилителем	30,28 l/min @ 131 Bar
Simultaneous operation of hydraulic functions · Commande simultanée des fonctions hydrauliques · Operación simultánea de las funciones hidráulicas · Operação simultânea de funções hidráulicas · Одновременная выполнение различных функций гидравлической системы	
Two-speed boom extension · Rallonge de flèche à deux vitesses · Extensión de pluma de dos velocidades · Extensão da lança em duas velocidades · Две скорости выдвижения стрелы	
Full flow with bypass protection · Débit intégral avec protection by-pass · Flujo total con protección bypass · Fluxo integral com proteção de desvio · Полнопоточная с байпасной защитой	
Suction · Aspiration · Succión · Sucção · Всасывание	250 micron filter with 60 mesh screen · Filtre 250 microns avec maillage de 60 · Filtro de 250 micras con criba de 60 · Filtro de 250 micra com malha de granulometria 60 · 250-микронный фильтр с сетчатым фильтром с ячейкой 60
Return · Refoulement · Retorno · Retorno · Возрат	5 micron filter · filtre 5 microns · filtro de 5 micras · filtro de 5 micra · Ячеистый фильтр 5 микрон
Pressurized tank with sight level gauge · Réservoir pressurisé avec jauge transparente · Depósito presurizado con indicador de nivel · Tanque pressurizado com visor de nível · Герметичный бак с визуальным указателем уровня	764,65 l

Upper Operator Cab

Cabine du grutier · Cabina del operador superior · Cabine do operador superior · Верхняя кабина оператора



Upper cab · Cabine du grutier · Cabina superior · Cabine superior · Верхняя кабина	
Sliding door on left side · Porte coulissante côté gauche · Puerta deslizante del lado izquierdo · Porta de correr no lado esquerdo · Сдвижная дверь слева	
Sliding window on the right side · Vitre coulissante côté droit · Luna corredera del lado derecho · Janela de correr no lado direito · Сдвижное окно справа	
Tilting, tinted glass skylight · Lucarne de toit teintée ouvrante · Luna superior tintada y abatible · Teto solar em vidro fumê com abertura para trás · Потолочный люк с поднимающейся панелью из тонированного стекла	
Removable front windshield · Pare-brise avant amovible · Parabrisas frontal extraíble · Pára-brisa removível · Съемное лобовое стекло	
Six-way adjustable seat with armrest dual-axis electro-proportional joysticks · Siège réglable en six positions avec accoudoirs dotés de manipulateurs électro-proportionnels en croix · Asiento con seis movimientos de regulación con joystick electroproporcionados de dos ejes en los reposabrazos · Assento ajustável em seis posições com joysticks direcionais eletroproporcionais nos descansos para braço · Сиденье с регулировкой положения в шести направлениях, с подлокотниками и двухосевыми джойстиком электропропорционального управления	
Joystick control for hoist(s), swing and boom elevation · Commande par manipulateur du (des) treuil(s) et du levage de la flèche · Control por joystick de cabrestante(s), giro y elevación de pluma · Controle pelo joystick dos guinchos, giro e elevação da lança · Джойстики управления подъемом (подъемами), поворотом и углом подъема стрелы	
Foot pedals for swing brake, boom telescope and engine rpm · Pédales pour frein d'orientation, télescopage de la flèche et accélération · Pedales para freno de giro, extensión de pluma y aceleración motor · Pedais do freio do giro, sistema telescópico da lança e rotação do motor · Ножные тормоза поворота, выдвижения и втягивания стрелы и оборотов двигателя	
Hand control for engine rpm · Commande manuelle de l'accélération · Control manual para aceleración motor · Controle manual da rotação do motor · Ручное управление оборотами двигателя	

TECHNICAL SPECIFICATIONS

T780-1

SPÉCIFICATIONS TECHNIQUES · ESPECIFICACIÓN TÉCNICA ·
ESPECIFICAÇÕES TÉCNICAS · ТЕХНИЧЕСКИЕ ХАРАКТЕРИСТИКИ



Optional features for upper cab ·

Caractéristiques additionnelles de la cabine du grutier · Equipamiento adicional para cabina superior · Recursos opcionais na cabine superior · Дополнительные опции для верхней кабины



Air conditioning – hydraulically powered ·

Climatisation – commande hydraulique · Aire acondicionado – alimentado hidráulicamente · Ar condicionado – comando hidráulico · Кондиционер, работающий от гидравлического привода

Heater and air conditioning package – hydraulically powered ·

Chauffage et climatisation – commande hydraulique · Pack calefacción y aire acondicionado – alimentado hidráulicamente · Conjunto calefação e ar condicionado – comando hidráulico · Отопитель и кондиционер, работающие от гидравлического привода

Liquid propane (LP) cab heater ·

Chauffage de cabine au propane liquide (LP) · Calefacción de cabina a propano líquido · Aquecedor da cabine a propano líquido (LP) · Отопитель кабины, работающий на жидком пропане

Single-axis armrest mounted controls ·

Manettes axiales sur accoudoir · Controles de un eje montados en reposabrazos · Controles unidireccionais instalados nos descansos para braço · Вмонтированные в подлокотник кресла одноосевые рукоятки управления

Work lights · Feux de travail · Luces de trabajo · Iluminação de trabalho · Рабочее освещение

Upper cab remote carrier control ·

Commande à distance de la cabine du grutier · Control remoto de chasis desde cabina superior · Controle remoto do veículo pela cabine superior · Дистанционное управление шасси крана, расположенное в верхней кабине

AM/FM radio with cassette ·

Radio bande AM/FM avec lecteur cassette · Radio cassette AM/FM · Rádio AM/FM com toca-fita · Радиоприемник с AM/FM диапазонами и кассетным проигрывателем



Rated capacity indicator with pictograph display of boom radius, boom angle, boom length, allowable load, actual load and % of allowable load ·

Capacité nominale avec affichage de pictogrammes de la portée de flèche, de l'angle de flèche, de la longueur de flèche, de la charge admissible, de la charge actuelle et de son équivalent en % de la charge admissible · Indicador de capacidad nominal con visualización pictográfica del radio de pluma, ángulo de pluma, longitud de pluma, carga a actual y % de carga admisible · Indicador de capacidade nominal com tela gráfica de raio da lança, ângulo da lança, comprimento da lança, carga admissível, carga real e % da carga admissível · Индикатор номинальной нагрузки с пиктографическим отображением радиуса, угла подъема и длины стрелы, допустимой нагрузки, фактической нагрузки и % от допустимой нагрузки

Settable alarms for swing angle, boom length, boom angle, tip height and work area exclusion zone ·

Alarmes réglables pour l'angle d'orientation, la longueur de flèche, l'angle de flèche, la hauteur sous crochet et le périmètre de sécurité · Alarmas ajustables para ángulo de giro, longitud de pluma, altura de cabeza de pluma y zona excluida de la zona de trabajo · Alarmes reguláveis para ângulo de giro, comprimento da lança, ângulo da lança, altura da ponta e zona de exclusão na área de trabalho · Устанавливаемые сигналы тревожной сигнализации для контроля угла поворота, длины стрелы, угла подъема стрелы, высоты головки и выхода за пределы рабочей зоны

Swing Controls

Commandes de la rotation · Controles de giro · Controles de giro · Управление разворотом



Foot pedal actuated multi-disc brake and air actuated 360° house lock · Frein multidisque à commande par pédale et frein d'orientation pneumatique sur 360° · Freno multidisco operado por pedal y bloqueo 360° por aire · Freio multidisco a pedal e trava pneumática do giro nos 360° · Многодисковый тормоз, управляемый педалью и пневмоблокировка поворота в диапазоне 360°



Hydraulic driven double planetary reduction gear drive ·

Double réducteur planétaire hydraulique · Transmisión por engranajes de reducción planetarios dobles de accionamiento hidráulico · Comando hidráulico da extracção integrada de engrenagem redutora planetária dupla · Двойной планетарный редуктор с гидроприводом

2.5 rev/min

Counterweight

Contrepoids · Contrapeso · Contrapeso · Противовес



Main counterweight with integrated hydraulic removal system is bolted to upper crane structure ·

Contrepoids principal avec système de dépose hydraulique intégré, fixé à la tourelle · Contrapeso principal con sistema hidráulico de extracción integrado, atornillado a la estructura superior de la grúa · Contrapeso principal com sistema integrado de remoção hidráulica aparafusado na estrutura superior da grua · Основной противовес со встроенной гидравлической системой снятия, закрепляется болтами к верхней плоскости конструкции крана

6,8 t counterweight package, Jeu de contrepoids de 6,8 t Pack de contrapesos de 6,8 t Jogo de contrapesos de 6,8 t Комплект противовесов 6,8 t

Hydraulic system allows weights to be removed and attached without additional lifting equipment for placement on carrier deck or dolly trailer ·

Le système hydraulique permet la dépose et la fixation des contrepoids sur le pont de châssis ou le dolly sans équipement de levage auxiliaire · El sistema hidráulico permite extraer y acoplar los pesos sin necesidad de equipamiento de elevación adicional para la ubicación sobre plataforma del chasis o remolque dolly · O sistema hidráulico permite remover e colocar os pesos sem outros equipamentos de içar para instalação sobre a plataforma do veículo ou o reboque da zorra · Гидравлическая система позволяет снятие и установку противовесов на платформу шасси или трейлерную тележку без использования дополнительного подъемного оборудования











TECHNICAL SPECIFICATIONS

T780-1

SPÉCIFICATIONS TECHNIQUES · ESPECIFICACIÓN TÉCNICA ·
ESPECIFICAÇÕES TÉCNICAS · ТЕХНИЧЕСКИЕ ХАРАКТЕРИСТИКИ

Hoists and Rope

Treuil et câble · Cabrestante y cable · Guinchos e cabo · Подъемы и трос

	2 speeds · 2 vitesses · 2 velocidades · 2 velocidades · 2 скорости	Low speed Faible vitesse · Velocidad baja Baixa velocidade · Низкая скорость:	High speed Haute vitesse · Velocidad alta Alta velocidade · Высокая скорость:
	First layer (no load speed) · Première couche (vitesse à vide) · Primera capa (no velocidad de carga) · Primeira camada (velocidade sem carga) · Первый слой (скорость без груза)	60,96 m/min	97,54 m/min
	Fifth layer (no load speed) · Cinquième couche (vitesse à vide) · Quinta capa (no velocidad de carga) · Quinta camada (velocidade sem carga) · Пятый слой (скорость без груза)	87,48 m/min	140,21 m/min
		Low speed Faible vitesse · Velocidad baja Baixa velocidade · Низкая скорость:	High speed Haute vitesse · Velocidad alta Alta velocidade · Высокая скорость:
	First layer · Première couche · Primera capa · Primeira camada · Первый слой	82,1 kN	44,5 kN
	Fifth layer · Cinquième couche · Quinta capa · Quinta camada · Пятый слой	57,1 kN	31,0 kN
	Permissible line pull · Traction du câble admissible · Tracción de cable admisible · Tração máxima admissível · Макс. нагр. на трос		61,4 kN
			6 x 19 IWRC XIPS
	Maximum useable · Utilisable au maximum · Máximo utilizable · Máximo utilizável · Максимальная рабочая длина		171 m
			1,91 cm
	2 speeds · 2 vitesses · 2 velocidades · 2 velocidades · 2 скорости	Low speed Faible vitesse · Velocidad baja Baixa velocidade · Низкая скорость:	High speed Haute vitesse · Velocidad alta Alta velocidade · Высокая скорость:
	First layer (no load speed) · Première couche (vitesse à vide) · Primera capa (no velocidad de carga) · Primeira camada (velocidade sem carga) · Первый слой (скорость без груза)	60,96 m/min	97,54 m/min
	Fifth layer (no load speed) · Cinquième couche (vitesse à vide) · Quinta capa (no velocidad de carga) · Quinta camada (velocidade sem carga) · Пятый слой (скорость без груза)	87,48 m/min	140,21 m/min
		Low speed Faible vitesse · Velocidad baja Baixa velocidade · Низкая скорость:	High speed Haute vitesse · Velocidad alta Alta velocidade · Высокая скорость:
	First layer · Première couche · Primera capa · Primeira camada · Первый слой	82,1 kN	44,5 kN
	Fifth layer · Cinquième couche · Quinta capa · Quinta camada · Пятый слой	57,1 kN	31,0 kN
	Permissible line pull · Traction du câble admissible · Tracción de cable admisible · Tração máxima admissível · Макс. нагр. на трос		61,4 kN
Options · Options · Opciones · Opcionais · Дополнительные опции			
			34 x 7 Grade 960
			1,91 cm

TECHNICAL SPECIFICATIONS

T780-1

SPÉCIFICATIONS TECHNIQUES · ESPECIFICACIÓN TECNICA ·
ESPECIFICAÇÕES TÉCNICAS · ТЕХНИЧЕСКИЕ ХАРАКТЕРИСТИКИ

Engine and Transmission

Moteur et transmission · Motor y transmisión · Motor e transmissão · Двигатель и трансмиссия



2010 EPA Compliant – Cummins ISX turbocharged and intercooled · 14.9 l / 336 kW @ 1,800 rpm
Conforme à 2010 EPA – Cummins ISX à turbocompresseur et intercooler ·
Conforme con EPA 2010 – Cummins ISX con turbocargador e intercooler ·
Compatível com EPA 2010 – Cummins ISX com turbo e intercooler ·
Отвечающий требованиям EPA 2010 – Cummins ISX с турбокомпрессором и интеркулером

Eaton Fuller · Eaton Fuller · Eaton Fuller · 10 speed manual · Manuelle 10 vitesses · 10 velocidades, manual ·
Eaton Fuller · Коробка передач Eaton Fuller 10 velocidades, manual · 10-скоростная, механическая

Options · Options · Opciones · Opcionais · Дополнительные опции



Optional engine and transmission – EPA 2010 compliant – Cummins ISX turbocharged and intercooled · 14.9 l / 373 kW @
En option, moteur et transmission – conformes à EPA 2010 – Cummins ISX à turbocompresseur et intercooler · @ 1,600 rpm
Motor y transmisión opcional – Conforme con EPA 2010 – Cummins ISX con turbocargador e intercooler ·
Motor e transmissão opcionais – Compatível com EPA 2010 – Cummins ISX com turbo e intercooler ·
Оptionальный двигатель и коробка передач – отвечающий требованиям EPA 2010 – Cummins ISX с турбокомпрессором и интеркулером

Allison automatic 7 speed with lock-up torque converter
Automatique Allison 7 vitesses avec convertisseur de couple lock-up
Allison automático 7 velocidades con bloqueo de convertidor de par
Allison automática 7 velocidades com conversor de torque com sistema de bloqueio
АКПП Allison 7-скоростная с блокирующимся гидротрансформатором

Optional engine and transmission – Non EPA 2010 compliant – 14 l / 336 kW @ 1,800 rpm
Detroit Diesel 60 series turbocharged and aftercooled ·

Moteur et transmission en option – non conforme à EPA 2010 –
Detroit Diesel série 60 turbocompresseur et refroidissement de l'air de suralimentation ·

Motor y transmisión opcional – No conforme con EPA 2010 –
Detroit Diésel serie 60 turbocargado y enfriado por carga aire a aire ·

Motor e transmissão opcionais – Não compatível com EPA 2010 –
Detroit Diesel Série 60 com turbo e aftercooler ·

Оptionальный двигатель и коробка передач – не соответствующие требованиям EPA 2010 года –
Detroit Diesel серии 60 с турбонадувом и с последующим охлаждением

Eaton Fuller – Standard · Eaton Fuller – Standard · 10 speed manual · Manuelle 10 vitesses
Eaton Fuller – estándar · Eaton Fuller – Padrão · 10 velocidades, manual · 10 velocidades, manual
КПП Eaton Fuller – в стандартной комплектации 10-скоростная, механическая

Allison automatic – Optional 7 speed with lock-up torque converter
Automatique Allison – En option 7 vitesses avec convertisseur de couple lock-up
Allison automático – Opcional 7 velocidades con bloqueo de convertidor de par
Allison automática – Opcional 7 velocidades com conversor de torque com sistema de bloqueio
АКПП Allison – Опция 7-скоростная с блокирующимся гидротрансформатором

Fuel tank capacity · Capacité du réservoir de carburant · 378,54 l
Volumen depósito combustible · Capacidade do tanque · Емкость топливного бака



Voltage · Voltage · Voltaje · Tensão · Напряжение 12 VDC
Batteries · Batteries · Baterías · Baterias · Аккумуляторы 3 x 2,400 CCA
Alternator · Alternateur · Alternador · Alternador · Генератор 130 amp

Lower Operator Cab

Cabine de conduite · Cabina del operador inferior · Cabine do operador inferior · Нижняя кабина оператора



Hinged door on left side with roll-down window ·
Porte sur charnières à gauche avec lève-vitre · Puerta abatible del lado izquierdo con elevavinas · Porta com dobradiças e janela de abaixar no lado esquerdo · Левая дверь на петлях и опускающимся стеклом

Sliding window on the right side ·
Vitre coulissante côté droit · Luna corredera del lado derecho · Janela de correr no lado direito · Сдвижное окно справа

Six-way adjustable seat with seatbelt ·
Siège réglable en six positions avec ceinture de sécurité · Asiento con seis movimientos de regulación con cinturón de seguridad · Assento regulável com seis posições e cinto de segurança · Сиденье с регулировкой положения по шести направлениям и ремнем безопасности

Cruise control · Régulateur d'allure · Control de crucero · Piloto automático · Круз-контроль

Two speed windshield wiper with washer ·
Essuie-glace deux vitesses avec lave-glace · Limpiaparabrisas de dos velocidades con dispositivo de lavado · Limpador e lavador do pára-brisa com duas velocidades · Двухскоростной стеклоочиститель ветрового стекла с омывателем

Jacobs engine brake ·
Ralentisseur moteur Jacobs · Freno de motor Jacobs · Freio motor Jacobs · Тормоз-замедлитель системы Jacobs





TECHNICAL SPECIFICATIONS

T780-1

SPÉCIFICATIONS TECHNIQUES · ESPECIFICACIÓN TECNICA ·
ESPECIFICAÇÕES TÉCNICAS · ТЕХНИЧЕСКИЕ ХАРАКТЕРИСТИКИ

Chassis and Related Components

Châssis et composants en relation · Chasis y componentes relacionados ·
Chassi e componentes relacionados · Шасси и связанные компоненты

	Hydraulic assist Assistance hydraulique Asistente hidráulico Assistência hidráulica Гидроусилитель	10,06 m turn radius to CL of tires Rayon de braquage de 10,06 m par rapport à l'axe des pneus Radio de giro hasta línea central de neumáticos 10,06 m 10,06 m de raio de giro até a linha de centro dos pneus радиус поворота 10,06 м с шинами типа CL
	Front axle – maximum capacity · Essieu avant – capacité maximale · Eje delantero – capacidad máxima · Eixo dianteiro – capacidade máxima · Передний мост – максимальная нагрузка Tubular beam with equalizer air suspension mounting · Barre tubulaire avec compensateur pour suspension pneumatique · Viga tubular de compensación con suspensión de aire · Barra tubular com montagem equalizadora da suspensão a ar · Пневматическая подвеска из трубчатых балок со стабилизатором поперечной остойчивости	21,77 t
	Rear axle – maximum capacity · Essieu arrière – capacité maximale · Eje trasero – capacidad máxima · Eixo traseiro – capacidade máxima · Задний мост – максимальная нагрузка Interaxle differential with lock-out · Différentiel inter-essieu avec blocage · Diferencial interaxle con bloqueo lock-out · Diferencial de intereixo com bloqueio · Межосевой дифференциал с блокировкой Equalizer beam air suspension mounting · Compensateur pour suspension pneumatique · Viga de compensación con suspensión de aire · Montagem de suspensão a ar com barra equalizadora · Пневматическая подвеска со стабилизатором поперечной остойчивости	27,22 t
	Aluminium wheels with stainless hub covers · Roue aluminium avec protecteurs de moyeu inoxydables · Llantas de aluminio con tapacubos de acero inoxidable · Rodas de alumínio com calotas de aço inoxidável · Алюминиевые колесные диски с колпаками ступиц из нержавеющей стали Front · Avant · Delanteros · Dianteira · Вперед Rear · Arrière · Traseros · Traseira · Задние	445/65R22.5-20 PR 315/80R22.5-20 PR
	Theoretical maximum · Maximum théorique · Máximo teórico · Máximo teórico · Теоретический максимум Manual transmission · Boîte de vitesse manuel · Cambio de marchas manual · Transmissão manual · Механическая КПП Automatic transmission · Boîte de vitesse automatique · Transmisión automática · Transmissão automática · Автоматическая коробка передач	100 +% 100 +%
	Manual transmission · Boîte de vitesse manuel · Cambio de marchas manual · Transmissão manual · Механическая КПП Automatic transmission · Boîte de vitesse automatique · Transmisión automática · Transmissão automática · Автоматическая коробка передач	107,83 km/h 104,61 km/h
	Axle drive system · Mode d'entraînement · Sistema de transmisión de ejes · Sistema de tração dos eixos · Система ведущих осей 8 x 4 drive · Entraînement 8 x 4 · Transmisión 8 x 4 · Tração 8 x 4 · 8 с 4 ведущими	
	Air brakes with ABS · Frein pneumatiques avec ABS · Frenos de aire con ABS · Freios a ar com ABS · Пневматические тормоза с ABS	Air release / Spring set Desserrage pneumatique / commande par ressort Liberación por aire / fijación por muelle Liberação a ar / aplicação com mola С пневматическим усилителем/пружинами

Boom and Components









Flèche et composants · Pluma y componentes · Lança e componentes · Стрела и компоненты

	Full power extension via foot pedal control · Déploiement pleine puissance par commande à pédale · Extensión total por control de pedal · Extensão integral motorizada através de controle de pedal · Выдвижение полностью за счет гидравлики, управление ножное	4 sections 4 segments 4 secciones 4 seções 4 секции
---	---	---

TECHNICAL SPECIFICATIONS

T780-1

SPÉCIFICATIONS TECHNIQUES · ESPECIFICACIÓN TECNICA ·
ESPECIFICAÇÕES TÉCNICAS · ТЕХНИЧЕСКИЕ ХАРАКТЕРИСТИКИ

	Retracted boom length · Longueur de flèche rétractée · Longitud de pluma retraída · Comprimento da lança recolhida · Длина убранный стрелы	12,19 m
	Extended boom length · Longueur de flèche télescopée · Longitud de pluma extendida · Comprimento da lança estendida · Длина выдвинутой стрелы	38,40 m
	Maximum tip height · Hauteur maximale de déversement · Altura máxima de la cabeza de la pluma · Altura máxima da ponta · Максимальная высота вершины	40,54 m
	Raised – maximum · Relevage – maximum · Elevado – máximo · Elevada – máximo · Угол подъема – максимум	+ 78°
	Lower – minimum · Abaissement – minimum · Bajo – mínimo · Baixada – mínimo · Угол опускания – минимум	- 4°
Options · Options · Opciones · Opcionais · Дополнительные опции		
	Jib – fixed length – can be offset to 0°, 15° or 30°	9,75 m
	Fléchette pliante – longueur fixe – positionnement possible à 0°, 15° ou 30° · Plumín articulado – longitud fija – puede angularse a 0°, 15° o 30° · Braço extensor – comprimento fixo – pode abrir com 0°, 15° ou 30° · Откидная стрела – фиксированная длина – угол сдвига устанавливается на 0°, 15° или 30°	
	Maximum tip height with fixed jib · Hauteur de déversement maximale avec fléchette pliante fixe · Altura máxima de la cabeza con plumín fijo · Altura máxima da ponta com jib fixa · Максимальная высота вершины с фиксированной дополнительной стрелой	50 m
	Jib – with 7,6 m extension – can be offset to 0°, 15° or 30°	10,1 – 17,3 m
	Fléchette – avec extension de 7,6 m – positionnement possible à 0°, 15° ou 30° · Plumín – con extensión de 7,6 m – puede angularse a 0°, 15° o 30° · Lança auxiliar – com 7,6 m de extensão – pode assumir ângulos de 0°, 15° ou 30° · Стрела – с удлинителем 7,6 м, угол смещения: 0°, 15° или 30°	
	Maximum tip height with extended jib · Hauteur de déversement maximale avec fléchette pliante à volée variable · Altura máxima de la cabeza con plumín extendido · Altura máxima da ponta com jib estendida · Максимальная высота вершины с выдвинутой дополнительной стрелой	57,61 m
	Dolly · Remorque · Tráiler · Plataforma · Грузовая тележка	
	5 or 6 metallic load sheaves · 5 ou 6 poulies métalliques · 5 o 6 poleas metálicas de carga · 5 ou 6 roldanas de carga metálicas · 5 или 6 металлических грузовых шкивов	
	2 nylon idler sheaves · 2 poulies de renvoi nylon · 2 poleas intermedias de nylon · 2 roldanas esticadoras de nylon · 2 нейлоновых натяжных шкива	
	Quick reeving design · Mouflage rapide · Diseño de enhebrado rápido · Construção para passagem rápida dos cabos · Конструкция для быстрой запасовки	
	Installs only on main boom head · Uniquement sur la tête de flèche principale · Se instala solo en cabeza de pluma principal · Instala somente na cabeça da lança principal · Устанавливается только на головку главной стрелы	Single nylon sheave · Simple poulie nylon · Una polea de nylon · Roldana simples de nylon · Одиночный нейлоновый шкив
	Compatible with extendable and fixed swing-on jibs · Compatible avec les fléchettes pliantes à volée variable et fixes · Compatible con plumines articulados extensibles o fijos · Compatível com braços extensores extensíveis e fixas · Совместима с дополнительными стрелами регулируемой и фиксированной длины	
	5 metallic sheaves · 5 poulies métalliques · 5 poleas metálicas · 5 roldanas metálicas · 5 металлических шкивов	72,57 t
	Quick reeving design · Mouflage rapide · Diseño de enhebrado rápido · Construção para passagem rápida dos cabos · Конструкция для быстрой запасовки	
Options · Options · Opciones · Opcionais · Дополнительные опции		
	5 metallic sheaves · 5 poulies métalliques · 5 poleas metálicas · 5 roldanas metálicas · 5 металлических шкивов	54,43 t
	Quick reeving design · Mouflage rapide · Diseño de enhebrado rápido · Construção para passagem rápida dos cabos · Конструкция для быстрой запасовки	
	Top swivel ball with hook and latch · Rotule supérieure avec crochet et verrou · Bola articulada superior con gancho y cierre · Bola do tornel superior com gancho e trava · Верхнее шарнирное соединение с крюком и защелкой	10,89 t

NOTES TO LIFTING CAPACITY

T780-1

NOTES RELATIVES À LA CAPACITÉ DE LEVAGE · NOTAS SOBRE LA CAPACIDAD DE ELEVACIÓN · NOTAS SOBRE A CAPACIDADE DE IÇAMENTO · ПРИМЕЧАНИЯ ПО ГРУЗОПОДЪЕМНОСТИ

Weight of hook blocks and slings is considered part of the load and must be subtracted from the capacity ratings. Consult operation manual for further details.

Note: Data published herein is intended as a guideline only and shall not be construed to warrant applicability for lifting purposes. For actual crane operation refer to the computer charts and the operating manual, both of which are supplied with the crane.

Le poids du crochet-moufle et les élingues sont considérés comme entiers à la charge et doivent être soustraits des capacités. Pour plus de détails se référer au manuel d'instructions.

Remarque : Les présentes données sont publiées uniquement à titre indicatif et ne constituent en aucun cas une garantie d'aptitude aux opérations de levage.

Pour le fonctionnement de la grue, consulter les graphiques et le manuel d'instructions, fournis tous les deux avec la grue.

Los pesos de los ganchos y las eslingas se consideran parte de la carga y tienen que ser restados de las capacidades nominales. Consulte el manual de instrucciones para más detalles.

Nota: Los datos publicados se proporcionan a título informativo, por tanto, no se consideraran vinculantes a los efectos de la garantía de la capacidad de elevación.

Para operar la grúa deben cumplirse las tablas originales y el manual de instrucciones suministrados con la grúa.

O peso dos moitões e eslingas é considerado parte da carga e tem de ser subtraído das capacidades nominais. Consultar manual de operação para outros detalhes.

Nota: Os dados publicados aqui destinam-se a simples orientação e não devem ser interpretados como garantia de aplicabilidade para fins de içamento.

Para a operação efetiva do guindaste, consulte as tabelas de computador e o manual de operação, ambos fornecidos com o guindaste.

Вес крюкоблока и строп считается частью груза и должен вычитаться из номинальных значений грузоподъемности. Подробности см. в руководстве по эксплуатации.

Примечание. Публикуемые данные даются только для справки и не должны использоваться при расчете нагрузки.

Расчетные данные для использования при эксплуатации крана приводятся в компьютерных таблицах и в руководстве по эксплуатации, поставляемыми вместе с краном.

Effective Date: August 2012.

Product specifications and prices are subject to change without notice or obligation. The photographs and/or drawings in this document are for illustrative purposes only. Refer to the appropriate Operator's Manual for instructions on the proper use of this equipment. Failure to follow the appropriate Operator's Manual when using our equipment or to otherwise act irresponsibly may result in serious injury or death. The only warranty applicable to our equipment is the standard written warranty applicable to the particular product and sale and Terex makes no other warranty, express or implied. Products and services listed may be trademarks, service marks or trade-names of Terex Corporation and/or its subsidiaries in the USA and other countries. All rights are reserved. Terex® is a registered trademark of Terex Corporation in the USA and many other countries.

Date d'effet : Août 2012.

Les spécifications et prix des produits sont sujets à modification sans avis ou obligation. Les photographies et/ou dessins contenus dans ce documents sont uniquement pour illustration. Veuillez vous référer à la notice d'utilisation appropriée pour les instructions quant à l'utilisation correcte de cet équipement. Tout manquement au suivi de la notice d'utilisation appropriée lors de l'utilisation de notre équipement ou tout acte autrement irresponsable peut résulter en blessure corporelle sérieuse ou mortelle. La seule garantie applicable à notre équipement est la garantie standard écrite applicable à un produit et à une vente spécifique. Terex n'offre aucune autre garantie, expresse ou explicite. Les produits et services proposés peuvent être des marques de fabrique, des marques de service ou des appellations commerciales de Terex Corporation et/ou ses filiales aux Etats Unis et dans les autres pays, et tous les droits sont réservés. «TEREX» est une marque déposée de Terex Corporation aux Etats Unis et dans de nombreux autres pays.

Fecha efectiva: Agosto 2012.

Los precios y las especificaciones de productos pueden sufrir cambios sin aviso previo u obligación. Las fotografías o dibujos de este documento tienen un fin meramente ilustrativo. Consulte el manual de instrucciones del operador correspondiente para más información sobre el uso correcto de este equipo. El hecho de no respetar el manual del operador correspondiente al utilizar el equipo o actuar de forma irresponsable puede suponer lesiones graves o fatales. La única garantía aplicable a nuestro equipo es la garantía escrita estándar correspondiente a cada producto y venta, y TEREX no amplía dicha garantía de forma expresa o implícita. Los productos y servicios mencionados pueden ser marcas registradas, marcas de servicio o nombres de marca de TEREX Corporation o de sus filiales en Estados Unidos de América y otros países, y se reservan todos los derechos. „TEREX“ es una marca comercial registrada de Terex Corporation en Estados Unidos de América y muchos otros países.

Data de vigência: Agosto 2012.

Especificações e preços dos produtos sujeitos a alteração sem aviso prévio ou obrigações. As fotografias e/ou desenhos deste documento servem apenas para fins ilustrativos. Consulte o respectivo Manual de Instruções para instruções sobre o uso correto deste equipamento. A falta de atenção ao respectivo Manual do Operador no uso de nosso equipamento ou a operação da máquina em condições impróprias pode resultar em lesão grave ou morte. A única garantia aplicável aos nossos equipamentos é a garantia padrão por escrito, aplicável ao produto específico e à sua venda, sem que nenhuma outra, expressa ou implícita, seja oferecida pela Terex. Os produtos e serviços listados podem ser marcas comerciais, marcas de serviço ou nomes-fantasia da Terex Corporation e/ou suas subsidiárias nos EUA e em outros países. Todos os direitos reservados. Terex® é marca registrada da Terex Corporation nos EUA e muitos outros países.

Вступает в силу: Август 2012 г.

Технические характеристики и цены могут изменяться без предварительного уведомления и без каких-либо обязательств для производителя. Фотографии и (или) чертежи, использованные в документе приведены исключительно в качестве иллюстраций. Инструкции по правилам эксплуатации даются в соответствующих руководствах для операторов данного оборудования. Невыполнение рекомендаций руководства по эксплуатации нашего оборудования или другие безответственные действия могут повлечь серьезные травмы или смерть. Единственной гарантией, действующей в отношении нашего оборудования, является стандартная форма письменной гарантии на данный тип оборудования и на условия его продажи.

Copyright 2012 Terex Corporation

Terex Cranes, Global Marketing, Dinglerstraße 24, 66482 Zweibrücken, Germany
Tel. +49 (0) 6332 830, Email: info.cranes@terex.com, www.terexcranes.com



www.terexcranes.com

Brochure Reference: TC-DS-M-E/F/S/P/R-T780-1-08/12



WORKS FOR YOU.™